

Empresas Melo, S.A. (025)  
Vía Domingo Díaz  
Tel.: (507) 290-8300  
Fax: (507) 290-8384  
www.copamaq.com.pa

**“DOCUMENTOS Y PRECIOS”**

Licenciado  
**FRANCISCO ISRAEL RODRÍGUEZ**  
Director Nacional  
Dirección de Asistencia Social

Licitación Pública N° 61189  
**Proyecto (SUMINISTRO DE UNA RETROEXCAVADORA,  
PARA USO DEL DISTRITO DE DAVID, EN LA PROVINCIA  
DE CHIRIQUÍ)**

Proponente (EMPRESAS MELO, S.A.)  
Panamá, 10 de mayo de 2021

Hora: 9:00 am a 9:30 am

Empresas Melo, S.A. (025)  
 Vía Domingo Díaz  
 Tel.: (507) 290-8300  
 Fax: (507) 290-8384  
 www.copamaq.com.pa

**REPÚBLICA DE PANAMÁ  
 MINISTERIO DE LA PRESIDENCIA  
 DIRECCIÓN DE ASISTENCIA SOCIAL  
 LICITACIÓN PÚBLICA N° 61189**

**FORMULARIO DE PROPUESTA**

Panamá, República de Panamá, siete (7) de mayo de 2021

Señores  
**MINISTERIO DE LA PRESIDENCIA  
 DIRECCIÓN DE ASISTENCIA SOCIAL  
 E. S. D.**

Presentamos propuesta para: "SUMINISTRO DE UNA RETROEXCAVADORA PARA USO DEL DISTRITO DE DAVID, EN LA PROVINCIA DE CHIRIQUÍ".  
**ACTO PÚBLICO N°61189**

**NOMBRE DE PERSONA JURÍDICA: EMPRESAS MELO, S.A.**

**REPRESENTANTE EN EL ACTO: JILMA R. VALDÉS G.**, mujer panameña, con cédula de identidad personal N°8-786-737.  
 Cuya carta poder se adjunta.

**Validez de la Propuesta: Ciento veinte (120) días hábiles a partir de la entrega de las propuestas de la presente licitación.**

**Plazo de Entrega: Treinta (30) días calendarios a partir de la fecha establecida en la orden de proceder.**

Nuestra oferta es por la suma de **SESENTA Y OCHO MIL QUINIENTOS BALBOAS CON 00/100 (B/. 68,500.00)**, con el desglose de precios, que se anexa.

Aceptamos, sin restricciones ni objeciones, todo el contenido del Pliego de Cargos. Adjuntamos los documentos solicitados en el pliego de cargos.

DECLARAMOS BAJO LA GRAVEDAD DE JURAMENTO QUE TODOS LOS DATOS SUMINISTRADOS ANTERIORMENTE SON VERÍDICOS Y ACEPTADOS QUE EL NO LLENAR ESTE FORMULARIO DEBIDAMENTE PUEDE SER MOTIVO DE DESCALIFICACIÓN EN LA EVALUACIÓN DE LAS PROPUESTAS.

El Suscrito, LICDO. NATIVIDAD QUIRÓS AGUILAR, Notario Público Décimo Tercero, del Circuito de Panamá, con Cédula No. 2-106-1790.

**EMPRESAS MELO, S.A.**

**CERTIFICO:**

que dada la certeza de la identidad de la(s) persona(s) que firmó (firmaron) el presente documento, su(s) firma(s) es (son) auténtica(s) (Art. 1736 C.C. Art. 835 C.J.)

Miguel A. Galdames A.  
 No. de cédula: 8-747-981  
 Representante Legal



7 MAYO 2021

Testigos

LICDO. NATIVIDAD QUIRÓS AGUILAR  
 Notario Público Décimo Tercero



Empresas Melo, S.A. (025)  
 Vía Domingo Díaz  
 Tel.: (507) 290-8300  
 Fax: (507) 290-8384  
 www.copamaq.com.pa

**DESGLOSE DE PRECIO**

Panamá, República de Panamá, siete (7) de mayo de 2021

Señores  
**MINISTERIO DE LA PRESIDENCIA**  
**DIRECCIÓN DE ASISTENCIA SOCIAL**  
 E. S. D

Presentamos desglose de precios para: "SUMINISTRO DE UNA RETROEXCAVADORA, PARA USO DEL DISTRITO DE DAVID, EN LA PROVINCIA DE CHIRIQUÍ".  
**ACTO PÚBLICO N°61189**

RENG.	Detalle	Cantidad	Costo Unitario (B/.)	Precio total (B/.)
1	RETROEXCAVADORA CABINA ABIERTA MODELO 310L AÑO 2021	1	\$ 64,018.69	\$ 64,018.69
SUBTOTAL				\$ 64,018.69
ITBMS DEL SUBTOTAL				\$ 4,481.31
<b>GRAN TOTAL DE LA PROPUESTA</b>				<b>\$ 68,500.00</b>

Nuestra propuesta contempla el siete por ciento (7%) del Impuesto sobre la Transferencia de Bienes Corporales Muebles y la Prestación de Servicios (ITBMS).

Adjuntamos los siguientes documentos: **FORMULARIO DE PROPUESTA Y DESGLOSE DE PRECIO.**

**EMPRESAS MELO, S.A.**  
  
 Miguel A. Galdames A.  
 No. de cédula 8-747-981  
 Representante Legal

El Suscrito, **LICDO. NATIVIDAD QUIRÓS AGUILAR**, Notario Público Décimo Tercero, del Circuito de Panamá, con Cédula No. 2-106-1790.

**CERTIFICO:**

Que dada la certeza de la identidad de la(s) persona(s) que firma (firmaron) el presente documento, su(s) firma(s) es(son) auténtica(s) (Art. 1736 C.C. Art. 835 C.J.)

Panamá, **07 MAYO 2021**

Testigos Testigos   
**LICDO. NATIVIDAD QUIRÓS AGUILAR**  
 Notario Público Décimo Tercero



Empresas Melo, S.A. (025)  
Vía Domingo Díaz  
Tel.: (507) 290-8300  
Fax: (507) 290-8384  
www.copamaq.com.pa

## CARTA DE PODER

Panamá, República de Panamá, siete (7) de mayo de 2021

Señores  
**MINISTERIO DE LA PRESIDENCIA**  
**DIRECCIÓN DE ASISTENCIA SOCIAL**  
E. S.D.

El suscrito: **MIGUEL A. GALDAMES A.**, varón, panameño, mayor de edad, portador del documento de identidad **N° 8-747-981**, con domicilio en Villa Lucre, localizable al teléfono 6678-7601, en calidad de Representante Legal de **EMPRESAS MELO, S.A.**, empresa debidamente constituida en el Folio N°17153, de la sección mercantil de la Provincia de Panamá, con domicilio en Vía Domingo Díaz, Corregimiento de Juan Díaz, por este medio declaro que la empresa que represento, confiere autorización a **JILMA R. VALDES G.**, portador del documento **N°8-786-737**, para que actúe como nuestro Representante en el Acto Público para el Proyecto **N°.61189** denominado "SUMINISTRO DE UNA RETROEXCAVADORA PARA USO DEL DISTRITO DE DAVID, EN LA PROVINCIA DE CHIRIQUÍ", a celebrarse el día **10 de mayo de 2021**, en la ciudad de Panamá.

Nuestro representante queda por este medio expresamente facultado para presentar propuesta, cotizar y comprometerse en nuestro nombre.

En fe de lo anterior, se firma este documento en la ciudad de Panamá, hoy, siete (7) de mayo de dos mil veintiuno (2021).

  
Miguel A. Galdames A.  
No. de cédula 8-747-981  
Representante Legal  
**PROPONENTE**  
Empresas Melo, S.A.

  
Jilma R. Valdes G.  
No. de cédula 8-786-737  
**APODERADO**  
Empresas Melo, S.A.

El suscrito, LICDO. NATIVIDAD QUIROS AGUILAR, Notario Público Décimo Tercero del Circuito de Panamá, con Cédula No. 2-106-1790, CERTIFICO: Este poder ha sido presentado personalmente por su(s) poderdante(s) ante mi, y los testigos que suscriben, por lo tanto su firmas son auténticas.

Panamá, \_\_\_\_\_

**07 MAYO 2021**

  
Testigo

  
Testigo

**LICDO. NATIVIDAD QUIROS AGUILAR**  
Notario Público Décimo Tercero

REPÚBLICA DE PANAMÁ  
TRIBUNAL ELECTORAL

Miguel Antonio  
Galdames Alvarado

NOMBRE USUAL:  
FECHA DE NACIMIENTO: 21-JUN-1981  
LUGAR DE NACIMIENTO: PANAMÁ, PANAMÁ  
SEXO: M TIPO DE SANGRE:  
EXPEDIDA: 27-ENE-2012 EXPIRA: 27-ENE-2022



8-747-981



Yo, LICDO. NATIVIDAD QUIRÓS AGUILAR, Notario Público  
Décimo Tercero del Circuito de Panamá, con cédula  
N° 2-106-1790

CERTIFICO:

Que he cotejado detenida y minuciosamente esta copia  
fotostática con su original y la he encontrado en todo  
conforme.

Panamá,

07-MAYO 2021

LICDO. NATIVIDAD QUIRÓS AGUILAR  
Notario Público Décimo Tercero

TE TRIBUNAL  
ELECTORAL

DIRECTOR GENERAL DE CREDENCIACIÓN

8-747-981

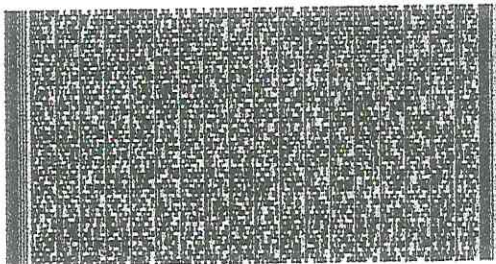

NI00LXT10081FA



**REPÚBLICA DE PANAMÁ**  
**TRIBUNAL ELECTORAL**  
**Jilma Rosmerys**  
**Valdes Gutierrez**



NOMBRE USUAL:  
 FECHA DE NACIMIENTO: 30-MAR-1985  
 LUGAR DE NACIMIENTO: PANAMÁ, CHEPO  
 SEXO: F DONANTE TIPO DE SANGRE:  
 EXPEDIDA: 20-ABR-2018 EXPIRA: 20-ABR-2028

8-786-737



*Jilma Rosmerys Valdes Gutierrez*



Yo, LICDO. NATIVIDAD QUIRÓS AGUILAR, Notario Público  
 Décimo Tercero del Circuito de Panamá, con cédula  
 N° 2-106-1790

**CERTIFICO:**

Que he cotejado detenida y minuciosamente esta copia  
 fotostática con su original y la he encontrado en todo  
 conforme.

Panamá,

7 MAYO 2021

*[Handwritten signature in purple ink]*

LICDO. NATIVIDAD QUIRÓS AGUILAR  
 Notario Público Décimo Tercero



**TE TRIBUNAL ELECTORAL**  
 LA PATRIA LA HACEMOS TODOS

DIRECTOR NACIONAL DE CEDULACIÓN



8-786-737

S1019M0211



## Registro Público de Panamá

FIRMADO POR: ZUGHEY MEILYN  
AGREDO PIANETTA  
FECHA: 2021.03.29 13:45:23 -05:00  
MOTIVO: SOLICITUD DE PUBLICIDAD  
LOCALIZACION: PANAMA, PANAMA

*Zughey M. Agredo*

### CERTIFICADO DE PERSONA JURÍDICA

CON VISTA A LA SOLICITUD

104241/2021 (0) DE FECHA 03/29/2021

QUE LA SOCIEDAD

EMPRESAS MELO, S.A.

TIPO DE SOCIEDAD: SOCIEDAD ANONIMA

SE ENCUENTRA REGISTRADA EN (MERCANTIL) FOLIO Nº 17153 (S) DESDE EL VIERNES, 07 DE FEBRERO DE 1969

- QUE LA SOCIEDAD SE ENCUENTRA VIGENTE

- QUE SUS CARGOS SON:

DIRECTOR / PRESIDENTE: ARTURO DONALDO MELO KLEPITCH

DIRECTOR / SECRETARIO: FEDERICO FERNANDO MELO KLEPITCH

DIRECTOR / TESORERO: MARYLIN EDWINA MELO KLEPITCH DE SIMONS

DIRECTOR / VICEPRESIDENTE: LAURY ANNE MELO KLEPITCH DE ALFARO

GERENTE GENERAL: MIGUEL GALDAMES (DEPTO. DIV. MAQUINARIA)

GERENTE GENERAL: EDUARDO CHAM BONNET (DEPTO.RESTAURANTES)

GERENTE GENERAL: DANIEL CESPEDES (ALIMENTOSINDUSTRIALES)

GERENTE GENERAL: ROBERTO TRIBALDOS (ALIMENTO )

GERENTE GENERAL: DIOGENES BECERRA (ALIMENTO PRODUCTOS)

GERENTE GENERAL: FRANKLIN DELANO LU WILSON FACULTADES: GERENTE DE DEPARTAMENTO DE ESTUDIO Y DESARROLLO DE PROYECTOS

GERENTE GENERAL: FEDERICO MELO KLEPITCH FACULTADES: GERENTE DEL DEPARTAMENTO DE ALIMENTO

GERENTE GENERAL: YOEL THOMAS MARTIN FACULTADES: GERENTE DEL DEPARTAMENTO DE ALMACEMES

GERENTE GENERAL: LUIS CARLOS CASTROVERDE BARRAGAN (DEPARTAMENTO DE ALIMENTOS-MERCADEO)

GERENTE GENERAL: LUIS CARLOS CASTROVERDE BARRAGAN

AGENTE RESIDENTE: PAUL DEGRACIA Z.

- QUE LA REPRESENTACIÓN LEGAL LA EJERCERÁ:

LA REPRESENTACION LEGAL DE LA SOCIEDAD EMPRESAS MELO, S.A. SERA UERCIDA DE FORMA INDIVIDUAL POR LOS SIGUIENTES DIGNATARIOS PRESIDENTE ARTUTO DONALDO MELO KLEPITCH,SECRETARIO FEDERICO FERNANDO MELO KLEPITCH,VICEPRESIDENTE LAURY MELO DE ALFARO,TESORERO MARYLIN MELO DE SIMONS

- QUE SU CAPITAL ES DE ACCIONES SIN VALOR NOMINAL

EL CAPITAL SOCIAL DE LA SOCIEDAD ESTARA REPRESENTADO POR QUINCE MIL ACCIONES DE UNA SOLA CLASE, COMUNES, SIN VALOR NOMINAL Y NOMINATIVAS.

- QUE SU DURACIÓN ES PERPETUA

- QUE SU DOMICILIO ES PANAMÁ , DISTRITO PANAMÁ, PROVINCIA PANAMÁ

QUE MEDIANTE ESCRITURA PUBLICA N° 1980 DE 10 DE FEBRERO DEL 2005 DE LA NOTARIA CUARTA DEL CIRCUITO, SÉPTIMA:

LOS GERENTES GENERALES TENDRÁN LA FACULTAD DE REPRESENTAR A LA SOCIEDAD SUBSISTENTE, DENTRO DEL GIRO DE NEGOCIOS DE CADA UNO DE SUS DEPARTAMENTOS EN LOS SIGUIENTES CASOS:

A- EN CUALQUIER DEMANDA, PROCESO O RECLAMO DE CARÁCTER CIVIL, PENAL, COMERCIAL O ADMINISTRATIVO QUE LA SOCIEDAD TENGA QUE HACER CONTRA PERSONAS NATURALES O JURIDICAS, O QUE ENTABLEN EN SU CONTRA.

B- EN CUALQUIER DEMANDA O RECLAMO LABORAL QUE SE PRESENTE CONTRA LA SOCIEDAD ANTE EL MINISTERIO DE TRABAJO Y BIENESTAR SOCIAL, JUNTAS DE CONCILIACION Y DECISIÓN DEL MINISTERIO DE TRABAJO Y BIENESTAR SOCIAL, ANTE CUALQUIER JUZGADO DE TRABAJO O TRIBUNALES SUPERIORES DE



Valide su documento electrónico a través del CÓDIGO QR impreso en el pie de página  
o a través del Identificador Electrónico: 4C67A300-BD23-4038-830F-4BBA977F5DAD  
Registro Público de Panamá - Vía España, frente al Hospital San Fernando  
Apartado Postal 0830 - 1596 Panamá, República de Panamá - (507)501-8000



## Registro Público de Panamá

TRABAJO, AL IGUAL QUE ANTE LA CORTE SUPREMA DE JUSTICIA, ASI COMO PARA LA INTERPOSICION DE CUALQUIER ACCION O RECURSO EXTRAORDINARIO QUE GUARDE RELACION CON ESTAS CLASE DE PROCESOS.

C- EN CUALQUIER DENUNCIA O QUERELLA QUE LA SOCIEDAD DEBA HACER ANTE EL MINISTERIO PUBLICO O ANTE LA POLICIA TECNICA JUDICIAL, O ANTE LAS ENTIDADES QUE EN EL FUTURO TENGAN COMPETENCIAS SOBRE ESTA MATERIA Y ASUMIR LA REPRESENTACION LEGAL PARA FIRMAR CUALQUIER TIPO DE DECLARACIONES, SOLICITUDES, FORMULARIOS Y CUALQUIER OTRO TIPO DE DOCUMENTOS PUBLICOS QUE LAS ENTIDADES ANTES MENCIONADAS LE REQUIERAN A LA SOCIEDAD POR RAZON DE LAS ACTIVIDADES U OPERACIONES QUE ESTA REALIZA.

D- EN LA FIRMA DE ESCRITURAS PUBLICAS, LETRAS DE CAMBIO O CUALQUIER OTRA GARANTIA QUE SE OTORQUE A FAVOR DE LA SOCIEDAD O QUE LA SOCIEDAD OTORQUE EN LA VENTA DE BIENES MUEBLES, O POR LA COMPRA VENTA DE MERCANCIA A PROVEEDORES O CLIENTES, TODO DENTRO DEL GIRO NORMAL DE NEGOCIO.

E- ASUMURA LA REPRESENTACION LEGAL ANTE CUALQUIER ENTIDAD ESTATAL, MUNICIPAL, PROVINCIAL O NACIONAL DEL GOBIERNO DE LAS ENTIDADES AUTONOMAS O SEMIAUTONOMAS, PARA ATENDER CUALQUIER TIPO DE TRAMITACION, SOLICITUD, PROCESO O ACTO ADMINISTRATIVO, LICITACIONES, SOLICITUDES DE PRECIO O CUALQUIERA OTRA ACTIVIDAD QUE REQUIERA LA SOCIEDAD, COMO FIRMAR LAS DECLARACIONES DEL IMPUESTO SOBRE LA RENTA, IMPUESTO DE PATENTES E IMPUESTOS DE DIVIDENDOS DEL MINISTERIO DE ECONOMIA Y FINANZAS, Y CUALQUIER OTRO DOCUMENTO DE ESTE U OTRO MINISTERIO.

F- CONTRATAR EL PERSONAL LABORAL QUE SE REQUIERA, ASI COMO FIRMAR CONTRATOS DE TRABAJO CORRESPONDIENTES Y LOS CONTRATOS DE SERVICIO QUE SEAN NECESARIOS PARA LAS ACTIVIDADES COMERCIALES Y DEL FUNCIONAMIENTO DE LA SOCIEDAD.

G- TENDRA FACULTAD DE NEGOCIAR, FORMALIZAR Y FIRMAR LOS CONTRATOS DE ARRENDAMIENTOS Y CUALESQUIERA OTROS CONTRATOS QUE DENTRO DEL GIRO NORMAL DE NEGOCIO CELEBRE LA SOCIEDAD.

H- OTORGAR FACULTADES Y PODERES A ABOGADOS O FIRMAS DE ABOGADOS PARA QUE REPRESENTEN A LA SOCIEDAD.

I- EN LAS FACULTADES AQUÍ CONFERIDAS NO ESTAN COMPRENDIDAS, A MENOS QUE ESPECIFICAMENTE LO AUTORICE LA JUNTA DIRECTIVA, LAS DE FIRMAR CHEQUES NI PAGARES, NI TRANSFERENCIA CONTRA LAS CUENTAS BANCARIAS DE LA SOCIEDAD, NI PODRA ENDOSAR CHEQUES RECIBIDOS O EMITIDOS A NOMBRE DE LA SOCIEDAD, NI TAMPOCO ENAJENAR, GRAVAR NI EN NINGUNA OTRA FORMA DISPONER DE LAS PROPIEDADES INMUEBLES O VALORES DE LA SOCIEDAD, TAMPOCO PODRA ABRIR O CERRAR CUENTAS BANCARIAS DE NINGUN TIPO, NI CONTRATAR PRESTAMOS A NOMBRE DE LA SOCIEDAD SIN LA AUTORIZACION DE LA JUNTA DIRECTIVA.

ASI CONSTA A DOCUMENTO N° 734578 DE 15 DE FEBRERO DE 2005.

### ENTRADAS PRESENTADAS QUE SE ENCUENTRAN EN PROCESO

ENTRADA 162538/2013 (0) DE FECHA 08/16/2013 07:48:33 P.M.. REGISTRO MODIFICACION A LA CONSTITUCION DE SOCIEDAD O FUNDACION, SERVICIO DERECHOS DE CALIFICACIÓN

RÉGIMEN DE CUSTODIA: CONFORME A LA INFORMACIÓN QUE CONSTA INSCRITA EN ESTE REGISTRO, LA SOCIEDAD OBJETO DEL CERTIFICADO NO SE HA ACOGIDO AL RÉGIMEN DE CUSTODIA.

**EXPEDIDO EN LA PROVINCIA DE PANAMÁ EL LUNES, 29 DE MARZO DE 2021A LAS 11:43 A.M..**

**NOTA: ESTA CERTIFICACIÓN PAGÓ DERECHOS POR UN VALOR DE 30.00 BALBOAS CON EL NÚMERO DE LIQUIDACIÓN 1402924779**



Valide su documento electrónico a través del CÓDIGO QR impreso en el pie de página o a través del Identificador Electrónico: 4C67A300-BD23-4038-830F-4BBA977F5DAD  
Registro Público de Panamá - Vía España, frente al Hospital San Fernando  
Apartado Postal 0830 - 1596 Panamá, República de Panamá - (507)501-6000



Certificado No: 1600789689947

**DIRECCIÓN GENERAL DE CONTRATACIONES PÚBLICAS  
REPÚBLICA DE PANAMÁ**

Certifica que:

**EMPRESAS MELO, S.A. (0.25)**  
**650-529-126088**

*Ha presentado y cumplido con la documentación requerida para obtener el*

**CERTIFICADO DE  
REGISTRO DE PROPONENTE**

Fecha de Emisión: Martes, 22 de Septiembre de 2020

Hora de Emisión: 10:48 AM

Fecha de Vencimiento:  
Miércoles, 22 de Septiembre de 2021



  
Gladys Bandiera Pittí  
Subdirectora

# AVISO DE OPERACIÓN

REPÚBLICA DE PANAMÁ

MINISTERIO DE COMERCIO E INDUSTRIAS

DIRECCIÓN GENERAL DE COMERCIO INTERIOR

## Aviso de Operación No.

## Expedido a Favor De

Datos del Representante Legal:

650-529-126088-2007-4379  
FEDERICO FERNANDO MELO KLEPITCH

EMPRESAS MELO S A

Capital Invertido:

B/.15,000.00

650-529-126088 DV 77

## COMPAÑIA PANAMEÑA DE MAQUINARIA (COPAMA)

Yo, FEDERICO FERNANDO MELO KLEPITCH, con cédula de identidad personal 8-225-135, con domicilio en RIO ABAJO, en calidad de representante legal de EMPRESAS MELO S A, con fecha de constitución 1969-02-07, esta ubicado en la provincia de PANAMÁ, Distrito de PANAMA, Corregimiento de RIO ABAJO, Urbanización RIO ABAJO, Edificio 2313, Apartamento/Local S/N, Teléfonos, 2210033 declaro lo siguiente: Inicio de Operaciones 2007-02-01

El establecimiento comercial denominado COMPAÑIA PANAMEÑA DE MAQUINARIA (COPAMA), esta ubicado en la Provincia de PANAMÁ, Distrito de PANAMA, Corregimiento de JUAN DIAZ, Urbanización VIA DOMINGO DIAZ, ANTES DE PANAMOTOR, LOCAL S/N, EDIFICIO DE COPAMA,, Calle ,

Se dedicara a las actividades de:

(4732) - Mantenimiento y reparación de vehículos automotores , (4733) - Venta al por menor de partes, piezas y accesorios de vehículos automotores, (4731) - Venta al por menor de vehículos automotores, (4730) - Venta al por menor de maquinaria, equipo agrícola, sus partes, piezas y accesorios, (3510) - Generación de energía eléctrica, (3520) - Suministro de equipo, materiales ,Transformadores y demás para generar electricidad, (4321) - Instalación eléctrica, (4776) - Compra y venta al por menor de productos, maquinarias e implementos de limpieza., (4712) - Venta al por menor de equipos industriales especializados, ( ) - Mantenimiento de plantas eléctricas., (9626) - Servicio de mantenimiento de plantas generadoras de poder, (4712) - Venta al por menor de planta generadora de poder., (4859) - Venta al por menor de otro tipo de maquinaria y equipo en Zonas Francas

### Ciáusula de Responsabilidad

En caso de que este Aviso de Operación haya sido procesado por una persona distinta al Representante Legal o administrador del establecimiento comercial, dicha persona será solidariamente responsable de la información suministrada, por lo que deberá firmar el Aviso de Operación en conjunto con el Representante Legal o administrador del establecimiento comercial según sea el caso.

Declaro bajo la gravedad del juramento que toda la información por mí afirmada al sistema PanamaEmprende en el presente proceso de Aviso de Operación, son ciertos.

Este Aviso de Operación, deberá ser impreso, inmediatamente firmado por los declarantes que aparecen en la parte inferior del mismo. Además debe mantenerse en el establecimiento, donde se ejerce la(s) actividad(es) comercial(es) o industria(es) y mostrarlo en caso de ser solicitado por las autoridades Públicas y Competentes, en el ejercicio de su función fiscalizadora.

Tome nota que las zonificaciones comerciales deben ser previamente validadas con el Municipio respectivo. Lo declarado en este documento, será verificado por el MICI y entes competentes, en caso de ser incompatible o incongruente se ordenará la suspensión temporal o definitiva del Aviso de Operación. Adicionalmente se podrá ordenar el cierre del local y/o la aplicación de la multa correspondiente según la infracción cometida.

Fundamento legal: Artículo 5 y 6 de la ley 2 de 2013

PanamaEmprende HA AVISADO DE LA FUTURAPERTURA DEL NEGOCIO A LA CAJA DEL SEGURO SOCIAL Y AL MUNICIPIO RESPECTIVO.

  
PAUL DEGRACIA

  
FEDERICO FERNANDO MELO KLEPITCH

C.I.P. 8-434-667  
Firma del Declarante (Tramitador)

C.I.P. 8-225-135  
Firma del Representante Legal de la Sociedad



REPÚBLICA DE PANAMÁ  
DIRECCION GENERAL DE INGRESOS

DOCUMENTO 303002128303

ESTADO APROBADO

FECHA 21/04/2021

FORM.303-1

CERTIFICACIÓN DE PAZ Y SALVO

Número de Control: 8e6b087b

Fecha de Emisión

Hora de Emisión

Fecha de Validez

21/04/2021

07:44:47 a. m.

20/05/2021

La Administración Regional de Ingresos de Panamá certifica que el Contribuyente identificado con RUC: 650-529-126088 y Nombre o Razón Social: EMPRESAS MELO S A, se encuentra a Paz y Salvo con el Tesoro Nacional por concepto de Impuesto sobre la Renta, Impuesto de Transferencia de Bienes Muebles Corporales y Servicios (ITBMS) y Seguro Educativo, de acuerdo con las disposiciones vigentes.

Esta certificación se emite SIN INFORMACIÓN DE LA CAJA DEL SEGURO SOCIAL.

AVISO DE VALIDEZ Y CONFIRMACIÓN DE LA PRESENTE CERTIFICACIÓN

Para su validez, esta certificación debe ser verificada en la dirección de Internet: dgi.mef.gob.pa de la DGI, por parte del interesado o del funcionario público o privado a quien deba presentarse.

Este Paz y Salvo es gratis.

RESULTADOS DE LA VERIFICACIÓN

Al verificar la presente certificación, registre para su seguridad el número de confirmación asignado por el sistema y la fecha:

Fecha:	Número de confirmación:
21/4/2021	303101825513

Persona responsable de verificación del Paz y Salvo:

Nombre:

Juan Collado

Firma:

RECUERDE IMPRIMIR Y GUARDAR ESTE DOCUMENTO COMO SOPORTE DE LA EMISIÓN Y VERIFICACIÓN DEL PAZ Y SALVO

[REGISTRO](#)[CERTIFICACIONES](#)[HERRAMIENTAS](#)[CONSULTAS](#)[OTROS](#)[Iniciar sesión](#)**Verificar Certificación de Paz y Salvo**

## Verificar Certificación de Paz y Salvo

RUC/Finca/Pasaporte (*)	Número de Documento (*)	Fecha de Validez (*)	Número de Control (*)
650-529-126088	303002128303	20/05/2021	8e6b087b

- La Certificación de Paz y Salvo a nombre de Contribuyente **EMPRESAS MELO S A**, ha sido verificada, es válida y esta vigente. Ver Verificaciones  
Por favor registre en la Certificación de Paz y salvo impresa el número de confirmación: **303101825513** y la fecha de esta confirmación: **21/04/2021 7:49:01 a. m.**



No soy un robot

reCAPTCHA  
Privacidad - Términos



# Certificado de paz y salvo



No.de CERTIFICADO

LP93XXSD-CO7JK



INSTITUCIÓN QUE OTORGA EL DOCUMENTO

**CAJA DEL SEGURO SOCIAL**

Por medio del presente documento se emite este certificado de paz y salvo a:

Número patronal:

87-011-00081

RUC/CIP:

650529126088

Nombre comercial:

EMPRESAS MELO, S.A.

Razón social:

EMPRESAS MELO, S.A.

Periodo:

2021-03-01

Válido hasta: 2021-05-31

Motivo:

PAZ Y SALVO



Este certificado de paz y salvo fue emitido por el sitio web <http://pazysalvos.css.gob.pa>  
Generado: 2021-05-03 21:34

Empresas Melo, S.A. (025)  
Vía Domingo Díaz  
Tel.: (507) 290-8300  
Fax: (507) 290-8384  
www.copamaq.com.pa

Panamá, República de Panamá, siete (7) de mayo de 2021

Señores  
**MINISTERIO DE LA PRESIDENCIA**  
**DIRECCIÓN DE ASISTENCIA SOCIAL**  
E.S.D

Estimados Señores:

### DATOS GENERALES DE LA EMPRESA

a. Nombre

Razón Social: EMPRESAS MELO, S.A.

Razón Comercial: COMPAÑÍA PANAMEÑA DE MAQUINARIA  
(COPAMA)

b. Nombre del Representante Legal: Miguel A. Galdames A.

c. Domicilio: Vía Domingo Díaz, Corregimiento de Juan Díaz

d. Dirección Postal y Telegráfica: 0816-07582

e. Números telefónicos: 290-8300/6980-7683

f. Fecha de Constitución de la Empresa: 7 de Febrero 1969

g. Lugar de constitución de la Empresa: Panamá, República de Panamá

h. Datos de su inscripción: Ficha: 17153, Rollo: 781, Tomo: 650, Imagen: 228

i. Correos: [rpolanco@grupomelo.com](mailto:rpolanco@grupomelo.com)  
[jvaldes@grupomelo.com](mailto:jvaldes@grupomelo.com)

  
Miguel A. Galdames A.  
N° de cédula: 8747-981  
Representante Legal  
Empresas Melo, S.A.

Empresas Melo, S.A. (025)  
Vía Domingo Díaz  
Tel.: (507) 290-8300  
Fax: (507) 290-8384  
www.copamaq.com.pa

## DECLARACIÓN JURADA DE MEDIDAS DE RETORSIÓN

Panamá, República de Panamá, siete (7) de mayo de 2021

Señores  
**MINISTERIO DE LA PRESIDENCIA**  
**DIRECCIÓN DE ASISTENCIA SOCIAL**  
E. S. D

Presentamos.

En cumplimiento de lo establecido en el artículo 12 de la Ley N° 48 de 26 de octubre de 2016, que establece medidas de retorsión en caso de restricciones discriminatorias extranjeras contra la República de Panamá, yo **MIGUEL A. GALDAMES A.**, varón, nacionalidad panameña, mayor de edad, Licenciado en Administración de Empresas, casado, con cédula de identidad personal **N°8-747-981**, vecino de esta ciudad, actuando en mi condición de Representante Legal de **EMPRESAS MELO S.A.** sociedad debidamente constituida conforme a las leyes de la República de Panamá, a Ficha: 17153, Tomo:650, Rollo: 781, Documento: \_\_\_ - \_\_\_ Imagen: 228, con domicilio en Vía Domingo Díaz, Corregimiento de Juan Díaz, teléfono: 290-8300, acudo ante presencia del Sr./Sra. Notario a declarar bajo la gravedad de juramento lo siguiente:

1. Que no soy una persona nacional de un país al que se le aplican las medidas de retorsión conforme a esta Ley, o persona jurídica incorporada, domiciliada, controlada, organizada, constituida, administrada o con domicilio principal en un Estado al que se le aplican medidas de retorsión conforme a la Ley.

2. No mantiene beneficiarios finales, directa o indirectamente, cuya nacionalidad sea de un país al que se le aplican medidas de retorsión conforme a esta Ley, o una persona jurídica incorporada, domiciliada, controlada, organizada, constituida, administrada o con domicilio principal en un Estado al que se le aplican medidas de retorsión conforme a la Ley.

3. No actúa en representación de una persona natural de un Estado al que se aplican las medidas de retorsión, conforme a esta Ley o de una persona jurídica incorporada, domiciliada, controlada, organizada, constituida, administrada o con domicilio principal en un Estado al que se le aplican medidas de retorsión conforme a la Ley.

4. En la ejecución del procedimiento de selección de contratista de que se trate y de las obligaciones dimanantes de ésta, el valor de los sueldos, bienes, servicios, obras públicas, arrendamientos, valores, títulos o fondos a proveer por parte de la persona natural o jurídica, de Derecho Público o de otra índole, correspondiente o cualquier combinación de estos, proveniente de Estados a los cuales se les aplican medidas de retorsión conforme a la presente Ley, no superará el 10% del valor total del acto público o contratación pública de que se trate, o el 10% del valor anual de dicho acto público o contratación pública si ésta es de naturaleza renovable o recurrente, en cada periodo para el cual sea renovado o extendido.

Dada en la ciudad de Panamá, a los 7 días del mes de mayo de 2021

Miguel A. Galdames A.  
N° de cédula: 8-747-981  
Representante Legal  
Empresas Melo, S.A.



**CERTIFICADO:**  
Yo, el Notario Público **DECIMO NATIVIDAD QUIROS AGUILAR**, de esta ciudad de Panamá, he verificado la identidad de la(s) persona(s) que firma (firmaron) el presente documento, su(s) firma(s) es(son) auténtica(s) (Art. 1736 C.C. Art. 835 C.J.)

Panamá, 07 **MAYO 2021**

\_\_\_\_\_  
testigos

\_\_\_\_\_  
testigos

**LICDO. NATIVIDAD QUIROS AGUILAR**  
Notario Público Décimo Tercero





Empresas Mejo, S.A. (025)  
Via Domingo Díaz  
Tel: (507) 290-8300  
Fax: (507) 290-8384  
www.copama.com.pa

## DECLARACIÓN JURADA DE INCAPACIDAD LEGAL PARA CONTRATAR

Panamá, República de Panamá, siete (7) de mayo de 2021

Señores  
**MINISTERIO DE LA PRESIDENCIA**  
**DIRECCIÓN DE ASISTENCIA SOCIAL**  
E.S.D

Estimados Señores:

Quien suscribe, **MIGUEL A. GALDAMES A.**, varón, panameño, mayor de edad, con cédula de identidad personal **N°8-747-981**, actuando en nombre y representación de **EMPRESAS MELO, S.A.**, con folio N° 17153, en cumplimiento de lo establecido en el Texto Único de la Ley N° 22 de 27 de junio de 2006, que regula la contratación pública, ordenado por la Ley N°61 de 27 de septiembre de 2017, declaro o certifico lo siguiente:

“Que mi empresa no se encuentra incapacitada para contratar con las entidades estatales, conforme a lo estipulado en el artículo 24 del Texto Único de la Ley N°22 de 27 de junio de 2006, ordenada por la Ley 153 del 2020”

Estas situaciones son:

1. Estar morosas en el pago de la multa por incumplimiento de contrato u orden de compra o encontrarse inhabilitadas para contratar con el Estado.
  2. Haber intervenido, en cualquier forma, en la preparación, evaluación, adjudicación o celebración de un procedimiento de selección de contratista, de un procedimiento excepcional de contratación o de un procedimiento especial de contratación.
  3. Haber sido condenadas en Panamá, por sentencia judicial definitiva, a la pena accesoria de inhabilitación para ejercer funciones públicas, así como a la sanción de inhabilitación para contratar con el Estado.
  4. Haber sido declaradas en estado de liquidación.
  5. Haber incurrido en falsedad al proporcionar información requerida de acuerdo con esta Ley.
  6. Concurrir como persona jurídica extranjera y no estar legalmente constituida de conformidad con las normas de su propio país, o no haber cumplido con las disposiciones de la legislación nacional aplicables para su ejercicio o funcionamiento.
  7. Habérseles resuelto administrativamente un contrato por incumplimiento culposo o doloso, de acuerdo con el procedimiento establecido en la presente Ley, mientras dure la inhabilitación.
  8. En el caso de las personas naturales ó jurídicas, haber sido condenadas, en los cinco años que anteceden a la convocatoria del acto público, por sentencia judicial definitiva por la comisión de delitos contra la Administración pública, delitos contra el orden económico, delitos contra la seguridad colectiva, delitos contra el patrimonio económico y delitos contra la fe pública, cuando sean personas naturales con penas de prisión de uno o más años, por un tribunal panameño o extranjero. En estos supuestos, la incapacidad legal para contratar se extenderá hasta por cinco años.
  9. Quien celebre acuerdo de colaboración judicial o de pena, reconociendo la comisión de delitos contra la Administración pública, delitos contra el orden económico, delitos contra la seguridad colectiva, delitos contra el patrimonio económico o delitos contra la fe pública. En todo caso, la incapacidad para contratar no se extenderá más de tres años.
- Quedan exceptuados de este supuesto quienes cuya colaboración eficaz haya conducido al esclarecimiento del delito para evitar que continúe su ejecución, para evitar que se



Empresas Melo, S.A. (025)  
Vía Domingo Díaz  
Tel: (507) 290-8300  
Fax: (507) 290-8384  
www.copamaq.com.pa



realicen otros delitos o cuando la información aportada haya sido esencial para descubrir a sus actores o partícipes.

10. Haber dejado en estado de abandono una obra en la República de Panamá por causa imputable al contratista, mediante declaración o resolución administrativa emitida por la entidad contratante.

La declaración o resolución administrativa podrá ser hasta por cinco años y recurrible ante el Tribunal Administrativo de Contrataciones Públicas con fundamento en lo dispuesto en el artículo 160.

11. Haber formado parte como accionistas, dignatarios, directores y/o representante legal de personas jurídicas inhabilitadas para contratar con el Estado, mientras dure el periodo de inhabilitación, así como las personas jurídicas en que estos participen siempre que hayan ostentado uno de los cargos mencionados al momento de la inhabilitación.

Dado en la ciudad de Panamá, a los 7 días del mes de mayo del año 2021.

Atentamente,

Miguel A. Galdames A.  
N° de cédula: 8-747-981  
Representante Legal  
Empresas Melo, S.A.



El Suscrito, **LICDO. NATIVIDAD QUIRÓS AGUILAR**,  
Notario Público Décimo Tercero, del Circuito de Panamá,  
con Cédula No. 2-106-1790.

**CERTIFICO:**

Que dada la certeza de la identidad de la(s) persona(s)  
que firma (firmaron) el presente documento, su(s) firma(s)  
es(son) auténtica(s) (Art. 1736 C.C. Art. 635 C.J.)

Panamá,

**07 MAYO 2021**

Testigos

Testigos

**LICDO. NATIVIDAD QUIRÓS AGUILAR**  
Notario Público Décimo Tercero



Empresas Melo, S.A. (025)  
Vía Domingo Díaz  
Tel.: (507) 290-8300  
Fax: (507) 290-8384  
www.copamaq.com.pa

## CARTA DE ACEPTACIÓN DE PROYECTO

Panamá, República de Panamá, siete (7) de mayo de 2021

Señores  
**MINISTERIO DE LA PRESIDENCIA**  
**DIRECCIÓN DE ASISTENCIA SOCIAL**  
E. S.D.

Estimados Señores:

Quien suscribe, yo **MIGUEL A. GALDAMES A.**, portador de la cédula de identidad personal **N°8-747-981**, actuando en mi calidad de Representante Legal de la Sociedad **EMPRESAS MELO, S.A.**, inscrita en Ficha: 17153, Rollo: 781, Tomo: 650, Imagen: 228, **ACEPTO** la ejecución del Proyecto **N°61189** denominado **“SUMINISTRO DE UNA RETROEXCAVADORA PARA USO DEL DISTRITO DE DAVID, EN LA PROVINCIA DE CHIRIQUÍ”**, ubicado en la Provincia de Chiriquí, por el monto de Sesenta y Ocho Mil Quinientos Balboas con 00/100 (**B/.68,500.00**), conforme a los planos, alcance y especificaciones técnicas establecidas en el pliego de cargos.

De usted,

Atentamente,

  
Miguel A. Galdames A.  
No. de cédula: 8-747-981  
Representante Legal  
Empresas Melo, S.A.



Suscrito, **LICDO. NATIVIDAD QUIRÓS AGUILAR**,  
Notario Público Décimo Tercero, del Circuito de Panamá,  
con Cédula No. 2-106-1790.

### CERTIFICO:

Que dada la certeza de la identidad de la(s) persona(s)  
que firma (firmaron) el presente documento, su(s) firma(s)  
es(son) auténtica(s) (Art. 1736 C.C. Art. 805 C.J.)

Panamá,

**07 MAYO 2021**

  
Testigos

  
Testigos

  
**LICDO. NATIVIDAD QUIROS AGUILAR**  
Notario Público Décimo Tercero



Empresas Melo, S.A. (025)  
Vía Domingo Díaz  
Tel.: (507) 290-8300  
Fax: (507) 290-8384  
www.copamaq.com.pa

## DECLARACIÓN JURADA SOBRE ARTÍCULO 214 DEL DECRETO EJECUTIVO N° 439 DE 10 DE SEPTIEMBRE DE 2020

Panamá, República de Panamá, siete (7) de mayo de 2021

Señores  
**MINISTERIO DE LA PRESIDENCIA**  
**DIRECCIÓN DE ASISTENCIA SOCIAL**  
E.S.D.

Referencia: Licitación Pública para el Proyecto N°61189 “SUMINISTRO DE UNA RETROEXCAVADORA PARA USO DEL DISTRITO DE DAVID, EN LA PROVINCIA DE CHIRIQUI”

Respetados señores:

En cumplimiento del requisito establecido en el Pliego de Cargos manifiesto bajo la gravedad de Juramento, que **EMPRESAS MELO,S.A.**, no se encuentra bajo ninguno de los supuestos establecidos en el Artículo 214 del Decreto Ejecutivo N° 439 de 10 de Septiembre de 2020.

Atentamente,

  
Miguel A. Galdames A.  
No. de cédula: 8-747-981  
Representante Legal  
Empresas Melo, S.A.



El suscrito, LICDO. NATIVIDAD QUIRÓS AGUILAR, Notario Público Décimo Tercero, del Circuito de Panamá, con Cédula No. 2-106-1790.

### CERTIFICO:

Que dada la certeza de la identidad de la(s) persona(s) que firma (firmaron) el presente documento, su(s) firma(s) es(son) auténtica(s) (Art. 1736 C.C. Art. 835 C.J.)

Panamá, 07 MAYO 2021

  
\_\_\_\_\_  
Testigos

  
\_\_\_\_\_  
Testigos

  
\_\_\_\_\_  
LICDO. NATIVIDAD QUIRÓS AGUILAR  
Notario Público Décimo Tercero



Empresas Melo, S.A. (025)  
Vía Domingo Díaz  
Tel.: (507) 290-8300  
Fax: (507) 290-8384  
www.copamaq.com.pa

## DECLARACIÓN DE CONOCIMIENTO DEL ACTO PÚBLICO POR PARTE DEL PERSONAL RESPONSABLE DEL PROPONENTE

Panamá, República de Panamá, siete (7) de mayo de 2021

Señores  
**MINISTERIO DE LA PRESIDENCIA**  
**DIRECCIÓN DE ASISTENCIA SOCIAL**  
E. S.D.

Estimados Señores:

En relación a la convocatoria para el Acto Público N° 61189, para el “**SUMINISTRO DE UNA RETROEXCAVADORA PARA USO DEL DISTRITO DE DAVID, EN LA PROVINCIA DE CHIRIQUÍ**”, yo, **MIGUEL A. GALDAMES A.**, con cédula de identidad personal N° **8-747-981**, manifiesto y declaro a la Entidad Licitante, que mantengo pleno conocimiento que **EMPRESAS MELO, S.A.**, se encuentra participando de la Licitación Pública previamente indicada.

Dada en la ciudad de Panamá, a los 7 días del mes de mayo de 2021.

Atentamente,

Miguel A. Galdames A.  
No. de cédula: 8-747-981  
Representante Legal  
Empresas Melo, S.A.



El Suscrito, **LICDO. NATIVIDAD QUIRÓS AGUILAR**,  
Notario Público Décimo Tercero, del Circuito de Panamá,  
con Cédula No. 2-106-1790.

### CERTIFICO:

Que dada la certeza de la identidad de la(s) persona(s)  
que firma (firmaron) el presente documento, su(s) firma(s)  
es(son) auténtica(s) (Art. 1736 C.C. Art. 835 C.J.)

Panamá, 07 MAYO 2021

**LICDO. NATIVIDAD QUIRÓS AGUILAR**  
Notario Público Décimo Tercero



Empresas Melo, S.A. (025)  
Via Domingo Díaz  
Tel.: (507) 290-8300  
Fax: (507) 290-8384  
www.copamaq.com.pa

## DECLARACIÓN BAJO GRAVEDAD DE JURAMENTO ARTÍCULO 24 DE LA LEY 22 (TEXTO ÚNICO)

Panamá, República de Panamá, siete (7) de mayo de 2021

Señores  
**MINISTERIO DE LA PRESIDENCIA**  
**DIRECCIÓN DE ASISTENCIA SOCIAL**  
E. S.D.

Estimados Señores:

En relación a la convocatoria de la Licitación Pública para el Proyecto N° 61189, quien suscribe **MIGUEL A. GALDAMES A.**, portador de la cédula de identidad personal N°8-747-981, en mi carácter de Representante Legal, DECLARO BAJO GRAVEDAD DE JURAMENTO que mi representada, sus accionistas y asociados, no se encuentran bajo ninguno de los supuestos que establece el artículo 24 del Texto Único de la Ley 22 de 2006, que regula la Contratación Pública y dicta otra disposición.

De usted,

Atentamente,

Miguel A. Galdames A.  
No. de cédula: 8-747-981  
Representante Legal  
Empresas Melo, S.A.



El Suscrito, **LICDO. NATIVIDAD QUIRÓS AGUILAR**,  
Notario Público Décimo Tercero, del Circuito de Panamá,  
con Cédula No. 2-106-1790.

### CERTIFICO:

Que dada la certeza de la identidad de la(s) persona(s)  
que firma (firmaron) el presente documento, su(s) firma(s)  
es(son) auténtica(s) (Art. 1736 C.C. Art. 835 C.J.)

Panamá,

**07 MAYO 2021**

Testigos

Testigos

**LICDO. NATIVIDAD QUIRÓS AGUILAR**  
Notario Público Décimo Tercero



Empresas Melo, S.A. (025)  
 Vía Domingo Díaz  
 Tel.: (507) 290-8300  
 Fax: (507) 290-8384  
 www.copamaq.com.pa



**PACTO DE INTEGRIDAD**

Panamá, República de Panamá, siete (7) de mayo de 2021

Señores  
**MINISTERIO DE LA PRESIDENCIA**  
**DIRECCIÓN DE ASISTENCIA SOCIAL**  
 E. S.D.

Estimados Señores:

Entre los suscritos a saber; **FRANCISCO ISRAEL RODRÍGUEZ** panameño (a), portador (a) de la cédula de identidad personal N°7-72-332, en su calidad de Representante Legal de **Dirección de Asistencia Social (DAS)**, quien en adelante se denominará **LA ENTIDAD**, por una parte y por la otra, **MIGUEL A. GALDAMES A.**, con cédula de identidad personal N°8-747-981, actuando en nombre y representación de **EMPRESAS MELO,S.A.**, sociedad debidamente inscrita al Folio N° 17153 y/o con Aviso de Operación N° 650-529-126088-2007-4379/650-529-126088 DV 77, con domicilio en Vía Domingo Díaz, Corregimiento de Juan Díaz, quien en adelante se denominará **EL CONTRATISTA**, hemos convenido en celebrar el presente **PACTO DE INTEGRIDAD**, el cual formará parte integral del pliego de cargos del acto de Licitación N° **61189** celebrado entre ambas partes, quienes para los efectos se denominarán **LAS PARTES**, sujeto a las siguientes cláusulas:

**PRIMERA** : Declaran **LAS PARTES** que quedan obligadas a apoyar las acciones que lleve a cabo el Estado panameño y la Dirección General de Contrataciones Públicas como ente administrador del Sistema Electrónico de Contrataciones Públicas "Panamá Compra", para fortalecer la transparencia y la rendición de cuentas de la administración pública.

**SEGUNDA**: **LAS PARTES** se comprometen a no ofrecer y no dar dádivas, sobornos o cualquier forma de beneficio, retribuciones o prebenda a servidores públicos que laboren en la entidad licitante y/o contratante, de forma directa o a través de sus dependientes, contratistas o terceros.

**TERCERA**: **LAS PARTES** se comprometen a no efectuar acuerdos o realizar actos o conductas que tengan por objeto la colusión, confabulación, componenda o complicidad con evidente o aparente mala fe, tanto en el respectivo procedimiento de selección de contratista, como durante la ejecución del contrato que surja del mismo.

**CUARTA**: **LAS PARTES** se comprometen a revelar la información que sobre el Acto público N° **61189** soliciten las autoridades competentes de la República de Panamá, en materia de persecución de los delitos y/o fiscalización, regulación y control de los movimientos de los fondos y bienes públicos, así como el examen, intervención, vencimiento y juzgamiento de las cuentas relativas a los mismos.

*Handwritten signature*

Empresas Melo, S.A. (025)  
 Vía Domingo Díaz  
 Tel.: (507) 290-8300  
 Fax: (507) 290-8384  
 www.copamaq.com.pa



**QUINTA:** LAS PARTES se comprometen a comunicar a sus empleados, contratistas, subcontratistas y asesores el contenido del presente compromiso anticorrupción, explicar su importancia y las consecuencias de sus incumplimiento por su parte y la de éstos.

**SEXTA:** Declaran LAS PARTES que conocen las consecuencias derivadas del incumplimiento del presente PACTO DE INTEGRIDAD.

**SÉPTIMA:** EL CONTRATISTA acepta que, en caso de incumplimiento comprobado del presente Pacto de Integridad, por su parte, sus empleados, representantes, asesores o de cualquier otra persona, que actué en su nombre o representación, no podrá ser tomado en cuenta para la adjudicación en el procedimiento de selección de contratista.

Si producto de las correspondientes investigaciones administrativas, se comprobare el incumplimiento de este Pacto, durante la etapa de ejecución del contrato, será causal para la resolución administrativa de éste, sin perjuicios de las demás causales que se tengan por convenientes pactar en el contrato.

En el caso de los contratos de Convenio Marco, será causal para la desactivación total del proveedor y todos sus productos y servicios ofertados a través de la Tienda Virtual, sin perjuicio de la responsabilidad civil y penal derivada de esos hechos.

En los casos de desactivación total de la Tienda Virtual, EL CONTRATISTA deberá cumplir con las obligaciones emanadas de las órdenes de compra aprobadas previo a la desactivación, salvo que la Ley establezca un procedimiento distinto.

**OCTAVA:** Acuerdan LAS PARTES que, en caso de subcontratación, los subcontratistas aceptan y se obligan al cumplimiento del presente PACTO DE INTEGRIDAD.

Para constancia de lo anterior se firma el presente documento a los siete (7) días del mes de mayo de 2021.

**POR LA ENTIDAD**

Francisco Israel Rodríguez  
 No. de cédula: 7-72-332  
 Representante Legal  
 Dirección de Asistencia Social (DAS)



**POR EL PROPONENTE**

  
 Miguel A. Galdames A.  
 N° de cédula 8-747-981  
 Representante Legal  
 Empresas Melo, S.A.

Empresas Melo, S.A. (025)  
 Vía Domingo Díaz  
 Tel.: (507) 290-8300  
 Fax: (507) 290-8384  
 www.copamaq.com.pa

## CERTIFICACIÓN DE GARANTÍA DEL EQUIPO

Panamá, República de Panamá, siete (7) de mayo de 2021

Señores  
**MINISTERIO DE LA PRESIDENCIA**  
**DIRECCIÓN DE ASISTENCIA SOCIAL**  
 E.S.D.

Estimados señores:

Por este medio certificamos que **EMPRESAS MELO, S.A.**; con Personería Jurídica: Ficha: **17153**, Rollo: **781**, Tomo: **650**, Imagen: **228**. En relación a la convocatoria para la Licitación Pública para el Proyecto N° **61189** correspondiente al “**SUMINISTRO DE UNA RETROEXCAVADORA PARA USO DEL DISTRITO DE DAVID, EN LA PROVINCIA DE CHIRIQUÍ**”; me permito manifestar lo siguiente:

1. Que nos comprometemos a garantizar por escrito a la entidad contratante, en este caso de bienes, nos obligamos a responder por los vicios hasta por término de un (1) año sin límite de horas, a partir de la entrega formal del equipo por defecto de fábrica, una vez **EL ESTADO**, representado por el Ministerio de la Presidencia/ Dirección de Asistencia Social, expida el Acta de Recepción.

Atentamente,

  
 Miguel A. Galdames A.  
 No. de cédula: 8-747-981  
 Representante Legal  
 Empresas Melo, S.A.



Es Suscrito, **LICDO. NATIVIDAD QUIRÓS AGUILAR**,  
 Notario Público Décimo Tercero, del Circuito de Panamá,  
 con Cédula No. 2-106-1790.

**CERTIFICO:**

Que dada la certeza de la identidad de la(s) persona(s)  
 que firma (firmaron) el presente documento, su(s) firma(s)  
 es(son) auténtica(s) (Art. 1736 C.C. Art. 835 C.J.)

Panamá, 07 MAYO 2021

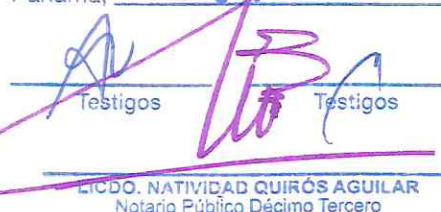
  
 Testigos \_\_\_\_\_ Testigos \_\_\_\_\_  
**LICDO. NATIVIDAD QUIRÓS AGUILAR**  
 Notario Público Décimo Tercero





Empresas Melo, S.A. (025)  
Vía Domingo Díaz  
Tel.: (507) 290-8300  
Fax: (507) 290-8384  
www.copamaq.com.pa

## CERTIFICACIÓN DE LA MARCA EN EL MERCADO PANAMEÑO Y/O AGENTE AUTORIZADO

Panamá, República de Panamá, siete (7) de mayo de 2021

Señores  
**MINISTERIO DE LA PRESIDENCIA**  
**DIRECCIÓN DE ASISTENCIA SOCIAL**  
E.S.D.

Estimados señores:

Yo, **MIGUEL A. GALDAMES A.**, mayor de edad, portador del documento de identidad personal **N°8-747-981**, en mi carácter de Representante Legal, suficientemente facultado para hacerlo, por el presente documento certifico que **EMPRESAS MELO, S.A** con Registro Único de Contribuyente **650-529-126088**, Dígito Verificador **77**.

Cuenta con más de **Cincuenta y un (51) años** de experiencia no interrumpidos en suministro de equipo pesado en Panamá.

En razón de todo lo expresado, firmo el presente documento en la ciudad de Panamá, a los 7 días del mes de mayo de dos mil veintiuno (2021).

Atentamente

  
Miguel A. Galdames A.  
No. de cédula: 8-747-981  
Representante Legal  
Empresas Melo, S.A.

Empresas Melo, S.A. (025)  
 Vía Domingo Díaz  
 Tel.: (507) 290-8300  
 Fax: (507) 290-8384  
 www.copamaq.com.pa

### CERTIFICACIÓN DE TALLERES PROPIOS A NIVEL NACIONAL

Panamá, República de Panamá, siete (7) de mayo de 2021

Señores  
**MINISTERIO DE LA PRESIDENCIA**  
**DIRECCIÓN DE ASISTENCIA SOCIAL**  
 E. S. D.

Estimados señores:

Yo, Miguel A. Galdames A., mayor de edad, portador del documento de identidad No. 8-747-981, en mi calidad de Representante Legal, suficientemente facultado para hacerlo por el presente documento certifico que **EMPRESAS MELO, S.A.**, con Personería Jurídica: Ficha: **17153**, Rollo: **781**, Tomo: **650**, Imagen: **228**, cuenta con talleres mecánicos, para equipo pesado, debidamente certificados en las siguientes provincias de la República de Panamá.

#### TALLERES DE SERVICIO TÉCNICO

Empresa Responsable del Servicio Técnico	Dirección Exacta	Persona de Contacto	Teléfono	Horario
Empresas Melo, S.A. (Copama)	Panamá, Copama Brisas del Golf	Espino, Luis	290-8300	Lun-Vie 7:00-5:00 pm Sab 7:00-12:00pm
Empresas Melo, S.A. (Copama)	Los Santos, Copama El Egido	Vernaza, Julio	966-7868	Lun-Vie 7:00-5:00 pm Sab 7:00-12:00pm
Empresas Melo, S.A. (Copama)	Copama Express, Santiago	Vernaza Julio	966-7868	Lun-Vie 7:00-5:00 pm Sab 7:00-12:00pm
Empresas Melo, S.A. (Copama)	Copama, David	Him, Julio	775-2842	Lun-Vie 7:00-5:00 pm Sab 7:00-12:00pm
Empresas Melo, S.A. (Copama)	Copama Express, Herrera	Alvarado, Octavio	290-8300	Lun-Vie 7:00-5:00 pm Sab 7:00-12:00pm
Empresas Melo, S.A. (Copama)	Copama Express, Colón	Valdés, David	290-8300	Lun-Vie 7:00-5:00 pm Sab 7:00-12:00pm
Empresas Melo, S.A. (Copama)	Panamá Oeste, Chorrera	Alvarado, Octavio	290-8300	Lun-Vie 7:00-5:00 pm Sab 7:00-12:00pm
Empresas Melo, S.A. (Copama)	Copama, Metetí Darién	De León, Efraín	830-7617	Lun-Vie 7:00-5:00 pm Sab 7:00-12:00pm
Empresas Melo, S.A. (Copama)	Copama Express, Penonomé	Espino, Luis	290-8300	Lun-Vie 7:00-5:00 pm Sab 7:00-12:00pm

Atentamente,

  
 Miguel A. Galdames A.  
 No. de cédula: 8-747-981  
 Representante Legal  
 Empresas Melo, S.A.

Empresas Melo, S.A. (025)  
 Via Domingo Díaz  
 Tel.: (507) 290-8300  
 Fax: (507) 290-8384  
 www.copamaq.com.pa

### CERTIFICACIÓN DE SUCURSALES A NIVEL NACIONAL

Panamá, República de Panamá, siete (7) de mayo de 2021

Señores  
**MINISTERIO DE LA PRESIDENCIA**  
**DIRECCIÓN DE ASISTENCIA SOCIAL**  
 E. S. D.

Estimados señores:

Yo, Miguel A. Galdames A., mayor de edad, portador del documento de identidad No. 8-747-981, en mi calidad de Representante Legal, suficientemente facultado para hacerlo por el presente documento certifico que **EMPRESAS MELO, S.A.**, con Personería Jurídica: Ficha: **17153**, Rollo: **781**, Tomo: **650**, Imagen: **228**, cuenta con talleres mecánicos, para equipo pesado, debidamente certificados en las siguientes provincias de la República de Panamá.

SUCURSALES A NIVEL NACIONAL	Dirección Exacta	Horario
Empresas Melo, S.A. (Copama)	Panamá, Brisas del Golf	Lun-Vie 7:00-5:00 pm Sab 7:00-12:00pm
Empresas Melo, S.A. (Copama)	Los Santos, El Egido	Lun-Vie 7:00-5:00 pm Sab 7:00-12:00pm
Empresas Melo, S.A. (Copama)	Santiago, Veraguas	Lun-Vie 7:00-5:00 pm Sab 7:00-12:00pm
Empresas Melo, S.A. (Copama)	David, Chiriquí	Lun-Vie 7:00-5:00 pm Sab 7:00-12:00pm
Empresas Melo, S.A. (Copama)	Coclé, Penonomé	Lun-Vie 7:00-5:00 pm Sab 7:00-12:00pm
Empresas Melo, S.A. (Copama)	Panamá Oeste, Chorrera	Lun-Vie 7:00-5:00 pm Sab 7:00-12:00pm
Empresas Melo, S.A. (Copama)	Tortí, Chepo	Lun-Vie 7:00-5:00 pm Sab 7:00-12:00pm
Empresas Melo, S.A. (Copama)	Darién, Metetí	Lun-Vie 7:00-5:00 pm Sab 7:00-12:00pm

Atentamente,



Miguel A. Galdames A.  
 No. de cédula: 8-747-981  
 Representante Legal  
 Empresas Melo, S.A.

Empresas Melo, S.A. (025)  
Vía Domingo Díaz  
Tel.: (507) 290-8300  
Fax: (507) 290-8384  
www.copamaq.com.pa

## CERTIFICACIÓN DE SISTEMA DE MONITOREO SATELITAL

Panamá, República de Panamá, siete (7) de mayo de 2021

Señores  
**MINISTERIO DE LA PRESIDENCIA**  
**DIRECCIÓN DE ASISTENCIA SOCIAL**  
E. S. D.

Estimados señores:

Por este medio **EMPRESAS MELO, S.A.**, con Personería Jurídica: Ficha: **17153**, Rollo: **781**, Imagen: **228**, en referencia a la Licitación Pública para el Proyecto N°**61189**, “**SUMINISTRO DE UNA RETROEXCAVADORA PARA USO DEL DISTRITO DE DAVID, EN LA PROVINCIA DE CHIRIQUÍ**”, certifica que:

- a. Cuenta con Sistema de Monitoreo satelital el cual proporciona avisos e información del equipo incluyendo localización, utilización, rendimiento (horas), consumo, códigos de falla, desplazamiento y datos de mantenimiento para administrar el uso y ubicación del mismo. Suministrado por 5 años.

Atentamente,



Miguel A. Galdames A.  
No. de cédula 8-747-981  
Representante Legal  
Empresas Melo, S.A.

Empresas Melo, S.A. (025)  
 Vía Domingo Díaz  
 Tel.: (507) 290-8300  
 Fax: (507) 290-8384  
 www.copamaq.com.pa

## CERTIFICACIÓN DE MECÁNICOS PARA SERVICIOS TÉCNICOS

Panamá, República de Panamá, siete (7) de mayo de 2021

Señores  
**MINISTERIO DE LA PRESIDENCIA**  
**DIRECCIÓN DE ASISTENCIA SOCIAL**  
 E. S. D.

Estimados señores:

Yo, Miguel A. Galdames A., mayor de edad, portador del documento de identidad **No. 8-747-981**, en mi calidad de Representante Legal, suficientemente facultado para hacerlo por el presente documento certifico que **EMPRESAS MELO, S.A.**, con Personería Jurídica: Ficha: **17153**, Rollo: **781**, Tomo: **650**, Imagen: **228**, cuenta con inventario (stock) de repuestos recomendados por el fabricante y con talleres mecánicos, debidamente certificados para el mantenimiento y reparación de equipos pesados en las siguientes provincias de la República de Panamá.

PROVINCIA	NOMBRE DEL MECÁNICO LÍDER	AÑOS DE EXPERIENCIA
PANAMÁ	KADABUK CHILLAMBO, CÉDULA 8-460-927	15
LOS SANTOS	EDWIN MENDOZA, CÉDULA 6-713-1134	6
SANTIAGO	EDWIN MENDOZA, CÉDULA 6-713-1134	6
CHIRIQUÍ	RAFAEL PEÑA, CÉDULA 4-176-748	20
HERRERA	ADÁN RODRÍGUEZ, CÉDULA 7-705-981	6
PANAMA OESTE	KADABUK CHILLAMBO, CÉDULA 8-460-927	15
DARIÉN	EFRAÍN DE LEÓN, CÉDULA 8-474-482	9
PENONOMÉ	JOSÉ CEDEÑO, CÉDULA 6-75-349	8

Atentamente,

  
 Miguel A. Galdames A.  
 No. de cédula: 8-747-981  
 Representante Legal  
 Empresas Melo, S.A.

Empresas Melo, S.A. (025)  
Vía Domingo Díaz  
Tel.: (507) 290-8300  
Fax: (507) 290-8384  
www.copamaq.com.pa

Panamá, República de Panamá, siete (7) de mayo de 2021

PROYECTO N° 61189  
“SUMINISTRO DE UNA RETROEXCAVADORA PARA USO DEL DISTRITO DE DAVID,  
EN LA PROVINCIA DE CHIRIQUÍ”

**ESPECIFICACIONES TÉCNICAS (RETROEXCAVADORA CABINA ABIERTA)**  
**ESPECIFICACIONES GENERALES:**

- Motor Diesel de 4.5 lts. y cuatro (4) cilindros enfriado, Tier 2, por agua de camisas húmedas reemplazables.
- Transmisión Powershift de cuatro (4) velocidades hacia adelante y 2 velocidades hacia atrás con convertidor de par y control eléctrico de avance, neutral y retroceso.
- Llantas delanteras de tracción 12.5/R18 y traseras 19.5L x 24
- Bomba de inyección mecánica
- Eje delantero 4x4 de patinaje limitado
- Año 2021

**1. ESPECIFICACIONES TECNICAS:**

- Potencia máxima bruta 66 KW (88 HP) a 2000 rpm
- Potencia Máxima Neta 62 KW (83 HP) a 2000 rpm
- Enfriador del aceite del motor: aceite a agua
- Capacidades nominales de los ejes: tracción mecánica delantera
- Diferencial Eje MFWD: abierto, estándar, control de tracción automática con deslizamiento limitado
- Diferencial Eje trasero: activado por pedal, accionamiento hidráulico, trava 100% mecánica.
- Dirección asistida y de emergencia hidrostática
- Velocidad máxima de desplazamiento de 36,8 kph
- Sistema eléctrico 12 V
- Capacidad del alternador: Control de la retroexcavadora por palanca doble de 90 V
- Sistema de enfriamiento 21 l
- Tanque de combustible (con llenado desde el nivel del suelo) 155,2 l (41 gal)
- Sistema Hidráulico de centro abierto de 106 l/m y presión máxima de 3,625 PSI
- Monitor digital con lenguaje en español para diagnóstico, calibración e información de la máquina
- Deposito hidráulico 37,11 (9,8 gal)
- Balde reforzado de la cargadora con capacidad de 0.96 m<sup>3</sup>
- Rotación del Cucharón 190°
- Fuerza de levantamiento en el cargador de 6306 lb
- Fuerza de Rompimiento de 8,908 lb
- Altura hasta el pasador de la articulación del cucharón, máxima 11'3"

9✓

Empresas Melo, S.A. (025)  
Vía Domingo Díaz  
Tel.: (507) 290-8300  
Fax: (507) 290-8384  
www.copamaq.com.pa

- Cucharón Heavy Duty de 24", dientes tipo Faangs.
- Cilindro del Cucharón 48,53 kN (10 910 lb)
- Cilindro de avance 30,91 kN (6 950)
- Arco de giro 180°
- Control del operador 2 palancas
- Angulo de nivelación 14"
- Profundidad de excavación desde 14.0" (4.27m)
- Fuerza de excavación del balde 10,910 lb

## 2. INCLUYE:

- Sistema de Monitoreo satelital el cual proporciona avisos e información del equipo incluyendo localización, utilización, rendimiento (horas), consumo, códigos de falla, desplazamiento y datos de mantenimiento para administrar el uso y ubicación del mismo (5 años).
- Data de Rastreador de mínimo 12 meses
- Estabilizadores con Sistema de Pivote Central
- Caja para Herramientas
- Luces de trabajo 4
- Tubo de escape de cromo
- Manual en Idioma Español
- Cinta Amarilla- PARA USO OFICIAL

## 3. GARANTÍA:

- Un (1) año sin límite de horas

## 4. ENTREGA:

- Entrega en sitio (Municipio de David, en la Provincia de Chiriquí)

## 5. DISPONIBILIDAD:

- 30 días calendarios a partir de la fecha establecida de la Orden de Proceder

## 6. FORMA DE PAGO:

- Crédito a 30 días

Atentamente,



Miguel A. Gardames A.  
No. de cédula: 8-747-981  
Representante Legal  
Empresas Melo, S.A.



Estimado Cliente:

Gracias por la oportunidad que nos brinda de servirle. Nos complace someter a su consideración de acuerdo con su solicitud, nuestra cotización de equipo, de acuerdo con su requerimiento. Presentamos el equipo nuevo descrito, con sus especificaciones y catálogos respectivos.

Cabe destacar que nuestra organización forma parte de Grupo Melo y cuenta con más de 50 años de constitución con 8 sucursales a nivel nacional ubicadas estratégicamente en todo el territorio nacional.

Tenemos a su disposición un departamento de Postventa de repuestos originales y talleres exclusivos con el objetivo de entregarle a nuestros clientes, un servicio completo para mantener en óptimo estado los productos y equipos que distribuimos. Contamos con técnicos especializados y certificados por parte de las fábricas que representamos.

Además, diseñamos planes de mantenimiento y visitas garantizadas, con rutinas de mantenimiento recomendadas por fábrica, pero con un servicio técnico personalizado y adaptado a las necesidades de operación de nuestros clientes para obtener la mayor vida útil de los equipos.

Atentamente,



Miguel A. Galdames A.  
No. de cédula 8-747-981  
Representante Legal  
Empresas Melo, S.A.



DETALLE DEL CLIENTE	
Cliente:	Dirección de Asistencia Social
Contacto:	
Teléfono/Celular:	507-9000
Dirección:	PANAMÁ
Email:	
Dirección De Entrega	
DETALLE DEL VENDEDOR	
Vendedor:	Jilma Valdés
Teléfono/Celular:	290 -8300/6980-7683
Email:	<a href="mailto:jvaldes@grupomelo.com">jvaldes@grupomelo.com</a>
Fecha:	7 de mayo de 2021

42



## RETROEXCAVADORA CABINA ABIERTA JOHN DEERE. MODELO 310L

ESPECIFICACIONES GENERALES:
Motor Diesel de 4.5 lts y cuatro (4) cilindros enfriado, Tier 2, por agua de camisas húmedas reemplazables.
Transmisión Powershift de cuatro (4) velocidades con convertidor de par y control eléctrico de avance, neutral y retroceso (F-N-R)
Llantas delanteras de tracción 12.5/R18 y traseras 19.5L x 24
Bomba de inyección mecánica.
Eje delantero 4x4 de patinaje limitado
Año del Equipo 2021

ESPECIFICACIONES DEL CARGADOR:
Balde de la cargadora 1.25 yd <sup>3</sup> (0.96 m <sup>3</sup> )
Fuerza de levantamiento en el cargador de 6306 lbs
Fuerza de rompimiento de 8,908 lbs

ESPECIFICACIONES DE LA RETROEXCAVADORA:
Cucharón HEAVY DUTY de 24", dientes tipo Faangs
Profundidad de excavación de 14' 0" (4.27m)
Fuerza de excavación del balde 10,910 lbs (48,53KN)
Fuerza de levantamiento de excavadora 6,950 lbs (30,91KN)
Sistema eléctrico 12V
Control del Operador (2 palancas)
Capacidad del alternador: Control de la retroexcavadora por palanca doble de 90 V

4✓

<b>INCLUYE:</b>
Sistema de Monitoreo Satelital que proporcione avisos e información del equipo, incluyendo localización, utilización y desplazamiento, y datos de mantenimiento. (5 años)
Data para Sistema de Monitoreo Satelital de JDlink: 12 meses a través de celular por Copama.
Respaldo Post Venta: Ocho (8) Sucursales a nivel Nacional
Estabilizadores con Sistema de Pivote Central
Caja para Herramientas
Tubo de escape de cromo
Línea Amarilla PARA USO OFICIAL
Garantía: Un (1) Año sin límite de horas
Entrega en sitio (Municipio de David, en la Provincia de Chiriquí)

PRECIO:		Cantidad	Precio extensivo
Precio Unitario	\$ 64,018.69	1	\$64,018.69
SubTotal	\$ 64,018.69	1	\$ 64,018.69
ITBMS 7%	\$ 4,481.31	1	\$ 4,481.31
Precio Total	\$ 68,500.00	1	\$ 68,500.00

Forma de pago: Crédito a 30 días
Entrega: 30 días calendarios a partir de la Orden de Proceder
Validez de la oferta: 30 días o hasta agotar las existencias

  
**Jilma R. Valdés G.**  
**Asesor de Ventas Construcción**  
**6980-7683**  
[jvaldes@grupomelo.com](mailto:jvaldes@grupomelo.com)

Notas generales: Esta cotización está sujeta a los siguientes términos y condiciones, salvo explícitamente se especifique lo contrario: Esta cotización no es un contrato entre las partes. Validez de la propuesta treinta (30) días calendarios. Los precios, especificaciones y disponibilidad están sujetos a cambios sin previo aviso. Los equipos y accesorios cotizados están sujetos a venta previa, y la cotización no implica reserva o separación alguna sobre los equipos. Empresas Melo, S.A. se reserva el derecho de vender el equipo sin estar obligada de notificar al cliente. El tiempo de entrega se contará a partir de la recepción por escrito de la orden de compra, esta cotización firmada aceptando las especificaciones y el pago del abono inicial pactado en el negocio. La entrega de los equipos objetos de esta cotización se realizarán en las sucursales de Copama Maquinaria. Para entregas en un sitio diferente la cotización deberá indicarlo explícitamente y detallar un rubro por transporte. Los equipos cotizados incluyen únicamente los equipos y accesorios detallados en la cotización. La cotización no incluye servicios de instalación, transporte u otros materiales o servicios no detallados a excepción de la entrega técnica de los equipos. Los equipos cotizados, una vez adquiridos por el cliente, están sujetos a los términos de garantía del fabricante. La cotización está basada en pago de contado previo a la entrega del equipo en las instalaciones de Copama Maquinaria. En caso de que el cliente desee pactar una negociación a crédito, esta deberá ser aprobada primero por el comité de crédito de Empresas Melo, S.A. y está sujeto a intereses y gastos administrativos de acuerdo a lo permitido por la ley. De no ser aprobadas las condiciones de crédito, esta cotización no representara obligación alguna para Empresas Melo, S.A

Empresas Melo, S.A. (025)  
Vía Domingo Díaz  
Tel.: (507) 290-8300  
Fax: (507) 290-8384  
[www.copamaq.com.pa](http://www.copamaq.com.pa)

# ESPECIFICACIONES TÉCNICAS



# 310L ESPECIFICACIONES

<b>Motor</b>		<b>310L</b>	
Fabricante y modelo	John Deere PowerTech™ 4045TBZ01 turboalimentado		
Estándar de emisiones para uso fuera de la carretera	Tier 2 (EPA)/Fase II (UE)		
Cilindrada	4,5 l (276 pulg. <sup>3</sup> )		
Potencia máxima bruta	66 kW (88 hp) a 2 000 rpm		
Potencia máxima neta (ISO 9249)	62 kW (83 hp) a 2 000 rpm		
Par máximo neto (ISO 9249)	344 Nm (254 lb-pie) a 1 200 rpm		
Aumento neto del par motor	36%		
Lubricación	Sistema de presión con filtro enroscable y enfriador		
Filtro de aire	Seco, de dos etapas, con elemento de seguridad y válvula de evacuación		
<b>Enfriamiento</b>			
Tipo de ventilador	De succión		
Clasificación del refrigerante del motor	-40°C (-40°F)		
Enfriador del aceite del motor	Aceite a agua		
<b>Tren de potencia</b>			
<b>Caja de la transmisión</b>	4 velocidades, engranajes de corte helicoidal, transmisión total PowerShift™ con inversor hidráulico estándar; interruptor de desembrague eléctrico en la palanca del cargador		
<b>Convertidor de par</b>	De una etapa y doble fase, con relación de calado de 2,63:1, 280 mm (11 pulg.)		
Medido con neumáticos traseros 19,5L-24	<i>Velocidades de recorrido con transmisión estándar PowerShift</i>		
	<i>Avance</i>	<i>Retroceso</i>	
1.ª marcha	5,3 km/h (3,3 mph)	6,8 km/h (4,2 mph)	
2.ª marcha	9,8 km/h (6,1 mph)	12,4 km/h (7,7 mph)	
3.ª marcha	20,3 km/h (12,6 mph)	—	
4.ª marcha	36,8 km/h (22,9 mph)	—	
<b>Ejes</b>			
Oscilación del eje delantero, de tope a tope	22°		
Capacidades nominales de los ejes	<i>Tracción mecánica delantera (MFWD)</i>		
	<i>Eje delantero muerto</i>	<i>Eje trasero</i>	
SAE J43	5 000 kg (11 000 lb)	6 000 kg (13 200 lb)	
Dinámico	7 000 kg (15 400 lb)	9 500 kg (20 900 lb)	
Estático	20 500 kg (45 200 lb)	26 000 kg (57 300 lb.)	
Ultimate	32 500 kg (71 700 lb)	39 500 kg (87 100 lb)	
<b>Diferenciales</b>			
Eje MFWD	Abierto, estándar; control de tracción automático con deslizamiento limitado, por encargo u opcional		
Eje trasero	Activado por pedal, accionamiento hidráulico, traba 100% mecánica		
<b>Dirección (ISO 5010)</b>		Dirección asistida y de emergencia hidrostáticas	
Eje	<i>Eje delantero muerto</i>	<i>MFWD</i>	
Radio de giro interior			
Con frenos	3,51 m (11 pies 6 pulg.)	3,53 m (11 pies 7 pulg.)	
Sin frenos	4,11 m (13 pies 6 pulg.)	4,14 m (13 pies 7 pulg.)	
Círculo de despeje del cucharón			
Con frenos	10,13 m (33 pies 3 pulg.)	10,14 m (33 pies 3 pulg.)	
Sin frenos	10,99 m (36 pies 1 pulg.)	11,01 m (36 pies 1 pulg.)	
N.º de vueltas del volante (de tope a tope)	3,2	2,7	
<b>MFWD y eje trasero</b>	Mando final planetario exterior de servicio pesado, que distribuye las fuerzas de impacto sobre 3 engranajes		
<b>Frenos (ISO 3450)</b>			
Frenos de servicio	Servofrenos hidráulicos de disco húmedo, de montaje interior, con autorregulación y autocompensación		
Freno de estacionamiento	Accionado con resorte y liberado por medios hidráulicos, húmedo, de discos múltiples, independiente de los frenos de servicio y con control por interruptor eléctrico		
<b>Sistema hidráulico</b>			
Bomba principal	Bomba de centro abierto y engranaje único		
Flujo de la bomba a 2 200 rpm			
Retroexcavadora	106 l/m (28 gpm)		
Cargador	106 l/m (28 gpm)		
<b>Presión de alivio del sistema</b>			
Retroexcavadora	24 993 kPa (3 625 psi)		
Cargador	22 063 kPa (3 200 psi)		



Sistema hidráulico (continuación)		310L	
<b>Controles</b>			
Retroexcavadora	Manual de dos palancas estándar; servomando opcional con selección de patrón		
Cargador	Palanca única con interruptor de desembrague eléctrico estándar; función auxiliar manual (2ª palanca)		
<b>Cilindro</b>			
Vástagos tratados térmicamente, cromados y pulidos; pasadores de pivote en acero templado (bujes reemplazables)			
	<i>Diámetro interior</i>	<i>Diámetro del vástago</i>	<i>Carrera</i>
Brazos del cargador (2)	80 mm (3,15 pulg.)	50 mm (1,97 pulg.)	790 mm (31,10 pulg.)
Cucharón del cargador (1)	90 mm (3,54 pulg.)	50 mm (1,97 pulg.)	744 mm (29,29 pulg.)
Pluma de la retroexcavadora (1)	110 mm (4,33 pulg.)	56 mm (2,20 pulg.)	821 mm (32,32 pulg.)
Avance de la retroexcavadora (1)	110 mm (4,33 pulg.)	63 mm (2,48 pulg.)	553 mm (21,77 pulg.)
Cucharón de la retroexcavadora (1)	80 mm (3,15 pulg.)	50 mm (1,97 pulg.)	892 mm (35,12 pulg.)
Giro de la retroexcavadora (2)	80 mm (3,15 pulg.)	45 mm (1,77 pulg.)	310 mm (12,20 pulg.)
Brazo extensible de la retroexcavadora (1)	63 mm (2,48 pulg.)	32 mm (1,26 pulg.)	1 062 mm (41,81 pulg.)
Estabilizador de la retroexcavadora (2)	80 mm (3,15 pulg.)	50 mm (1,97 pulg.)	500 mm (19,69 pulg.)
Eje muerto (1)	70 mm (2,76 pulg.)	42 mm (1,65 pulg.)	210 mm (8,27 pulg.)
MFWD (1)	67 mm (2,64 pulg.)	42 mm (1,65 pulg.)	210 mm (8,27 pulg.)
<b>Sistema eléctrico</b>			
Voltaje	12 V		
Capacidad del alternador			
Control de la retroexcavadora por palanca doble	90 A		
Servomando	120 A		
Luces	10 halógenas: 4 frontales, 4 traseras y 2 acoplables al costado (32 500 candelas cada una); luces de giro e intermitentes: 2 frontales y 2 traseros; de detención y traseras; y 2 reflectores traseros; cabina (10 luces); cabina "un cuarto" 6 luces		
<b>Estación del operador</b>			
Tipo (ISO 3471)	Cabina completamente cerrada, montaje aislante, estructuras de protección ROPS/FOPS, acceso por ambos costados, techo moldeado; cabina "un cuarto" (solo con vidrio delantero) opcional		
<b>Neumáticos/Ruedas</b>			
	<i>Tren delantero</i>	<i>Tren trasero</i>	
Eje delantero muerto	11L-16 F-3 (12)	19.5L-24 R-4 (10)	
Con MFWD	12-16.5 NHS (10)	19.5L-24 R-4 (10)	
	12.5/80-18 13 (10)	19.5L-24 R-4 (10)	
	12.5/80-18 13 (12)	19.5L-24 R-4 (10)	
<b>Facilidad de mantenimiento</b>			
<b>Capacidades de recarga</b>			
Sistema de enfriamiento	21 l (22,19 qt.)		
Eje trasero	18 l (19 qt.)		
Aceite del motor (incluido filtro enroscable vertical)	13 l (13,74 qt.)		
Convertidor de par y transmisión	15,1 l (16 qt.)		
Tanque de combustible (con llenado desde el nivel del suelo)	155,2 l (41 gal.)		
Sistema hidráulico	102,21 l (27 gal.)		
Depósito hidráulico	37,1 l (9,8 gal.)		
Carcasa de la MFWD			
Eje	6,5 l (6,9 qt.)		
Mandos planetarios (cada uno)	0,9 l (1 qt.)		
<b>Pesos de operación</b>			
Con tanque de combustible lleno, operador de 79 kg (175 lb.) y equipo estándar			
Configuración estándar, con cabina, eje de tracción a las 4 ruedas y parachoques	6 897,78 kg (15 207 lb)		
Configuración típica, con cabina, eje de tracción a las 4 ruedas y contrapeso de 205 kg (450 lb)	7 102,99 kg (15 659 lb)		
Peso de operación máximo permitido	7 450 kg (16 424 lb)		
<b>Componentes opcionales (diferencia de peso entre equipo base y opcional)</b>			
Cabina	263,08 kg (580 lb)		
Eje delantero estándar con neumáticos	-167,83 kg (-370 lb)		
Brazo extensible de la retroexcavadora	190,51 kg (420 lb)		

# 310L

Dimensiones totales		310L
A	Despejo sobre el suelo, mínimo	305 mm (12,1 pulg.)
B	Longitud total, transporte	7,09 m (23 pies 3 pulg.)
C	Ancho sobre los neumáticos	2,18 m (7 pies 2 pulg.)
D	Altura hasta la parte superior de la cabina/ROPS	2,74 m (9 pies 0 pulg.)
E	Distancia entre ejes	
	Eje delantero muerto	2,11 m (6 pies 11 pulg.)
	Eje MFWD	2,14 m (7 pies 0 pulg.)

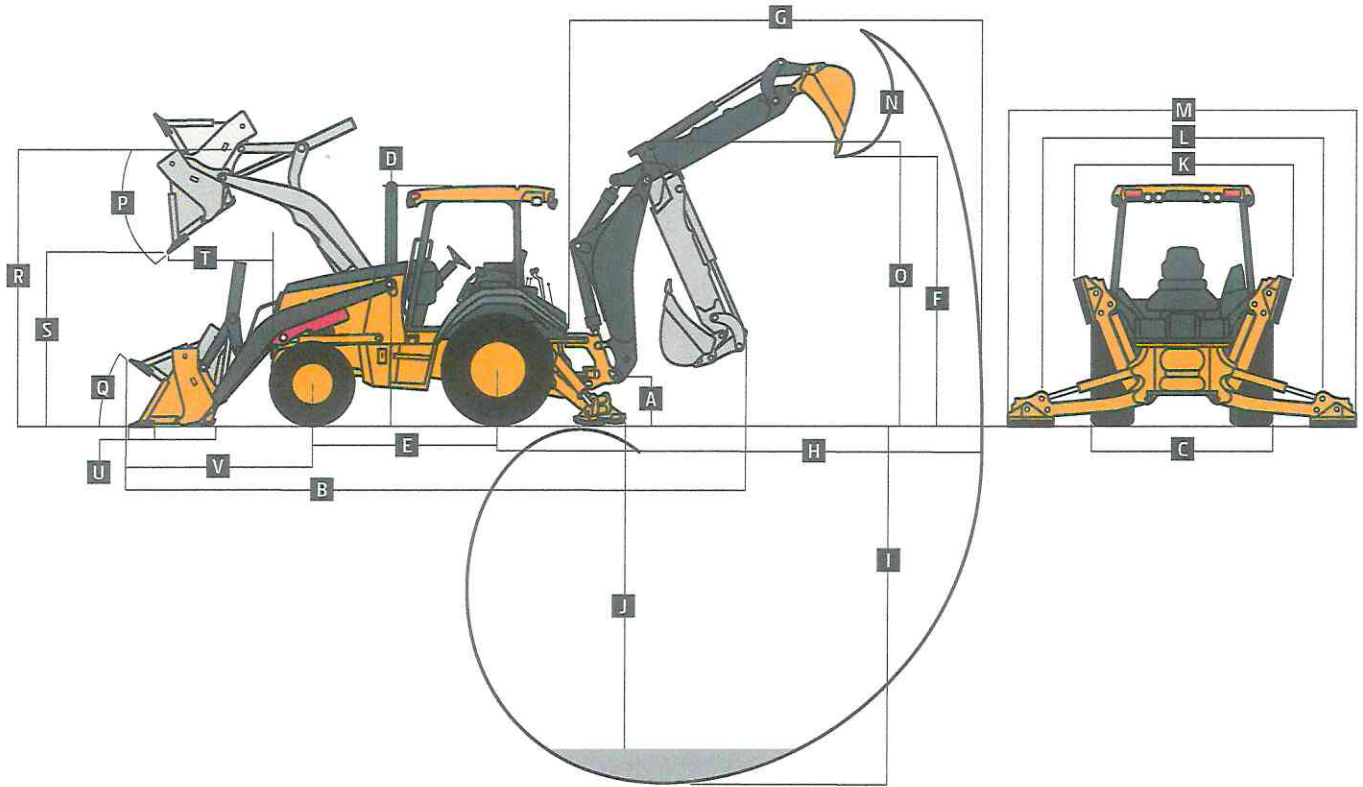

## Dimensiones y características de funcionamiento de la retroexcavadora

310L

Estas especificaciones se refieren a una retroexcavadora con cucharón de 762 mm x 0,28 m<sup>3</sup> (30 pulg. x 10 pies<sup>3</sup>)

Tamaño mín. y máx. del cucharón	305-762 mm (12-30 pulg.)
Fuerza de excavación	
Cilindro del cucharón	48,53 kN (10 910 lb)
Cilindro de avance	30,91 kN (6 950 lb)
Arco de giro	180°
Control del operador	2 palancas
Ángulo de nivelación	14°
Ángulo del estabilizador trasero	18°

**Dimensiones y características de funcionamiento de la retroexcavadora (continuación)**

310L

Estas especificaciones se refieren a una retroexcavadora con cucharón de 762 mm x 0,28 m<sup>3</sup> (30 pulg. x 10 pies<sup>3</sup>)

	Con retroexcavadora estándar	Con brazo extensible opcional Retraído	Extendido
F Altura de carga, posición de carga del camión	3,18 m (10 pies 5 pulg.)	3,51 m (11 pies 6 pulg.)	4,17 m (13 pies 8 pulg.)
G Alcance desde el centro del pivote de giro	5,42 m (17 pies 9 pulg.)	5,49 m (18 pies 0 pulg.)	6,51 m (21 pies 4 pulg.)
H Alcance desde el centro del eje trasero	6,48 m (21 pies 3 pulg.)	6,55 m (21 pies 6 pulg.)	7,57 m (24 pies 10 pulg.)
I Profundidad de excavación (máximo SAE)	4,27 m (14 pies 0 pulg.)	4,30 m (14 pies 1 pulg.)	5,36 m (17 pies 7 pulg.)
J Profundidad de excavación (SAE)			
610 mm (2 pies) con fondo plano	4,23 m (13 pies 11 pulg.)	4,26 m (14 pies 0 pulg.)	5,33 m (17 pies 6 pulg.)
2 440 mm (8 pies) con fondo plano	3,90 m (12 pies 9 pulg.)	3,93 m (12 pies 11 pulg.)	5,07 m (16 pies 8 pulg.)
K Ancho del estabilizador, en transporte	2,18 m (7 pies 2 pulg.)	2,18 m (7 pies 2 pulg.)	2,18 m (7 pies 2 pulg.)
L Extensión del estabilizador, en operación	3,10 m (10 pies 2 pulg.)	3,10 m (10 pies 2 pulg.)	3,10 m (10 pies 2 pulg.)
M Ancho total del estabilizador, en operación	3,53 m (11 pies 7 pulg.)	3,53 m (11 pies 7 pulg.)	3,53 m (11 pies 7 pulg.)
N Rotación del cucharón	190°	190°	190°
O Altura de transporte	3,41 m (11 pies 2 pulg.)	3,44 m (11 pies 3 pulg.)	3,44 m (11 pies 3 pulg.)

**Dimensiones y características de funcionamiento del cargador**

P Ángulo de descarga del cucharón, máximo	45°	
Q Ángulo de recogida al nivel del suelo	40°	
		<i>Multiusos</i>
Capacidad del cucharón	0,96 m <sup>3</sup> (1,25 yd <sup>3</sup> )	0,96 m <sup>3</sup> (1,25 yd <sup>3</sup> )
Ancho	2 184,4 mm (86 pulg.)	2 184,4 mm (86 pulg.)
Peso	4 799,90 kg (1 058 lb)	800,14 kg (1 764 lb)
Fuerza de dislocación	39,62 kN (8 908 lb)	36,98 kN (8 314 lb)
Capacidad de levantamiento, altura máxima	2 860,22 kg (6 306 lb)	2 578,22 kg (5 684 lb)
R Altura hasta el pasador de la articulación del cucharón, máxima	3,43 m (11 pies 3 pulg.)	3,43 m (11 pies 3 pulg.)
S Despejo de descarga, cucharón a 45°	2,63 m (8 pies 7 pulg.)	2,63 m (8 pies 7 pulg.)
T Alcance a la altura máxima, cucharón a 45°	862 mm (33,94 pulg.)	728 mm (28,65 pulg.)
U Profundidad de excavación bajo suelo, nivel del cucharón	106 mm (4,19 pulg.)	166 mm (6,52 pulg.)
V Distancia desde la línea central del eje delantero a la cuchilla del cucharón	2,10 m (6 pies 11 pulg.)	2,08 m (6 pies 10 pulg.)

**Capacidad de levantamiento con cucharón**

Todas las capacidades de levantamiento son sobre el extremo de la máquina y expresadas en kg (lb.), conforme a la norma SAE J31. Los valores indicados representan el 87% de la fuerza máxima de levantamiento alcanzable, con los estabilizadores bajados y los neumáticos en posición tangente al suelo.

**LEVANTAMIENTO ESTÁNDAR**  
Con brazo excavador estándar

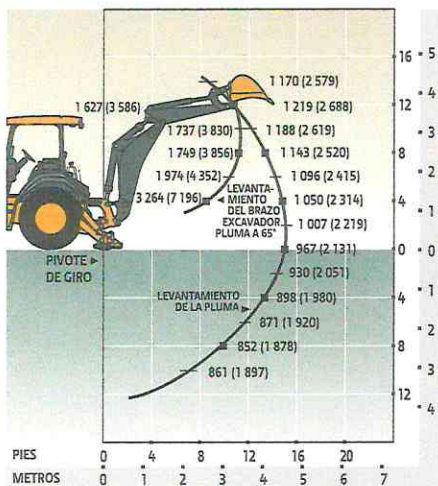

**LEVANTAMIENTO ESTÁNDAR**  
Con brazo extensible de 1,06 m  
(3 pies 6 pulg.), retraído

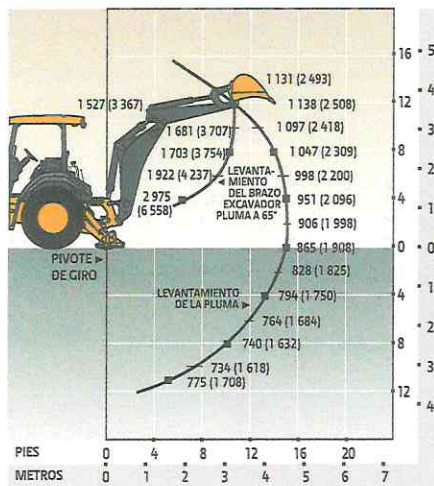

**LEVANTAMIENTO ESTÁNDAR**  
Con brazo extensible de 1,06 m  
(3 pies 6 pulg.), extendido

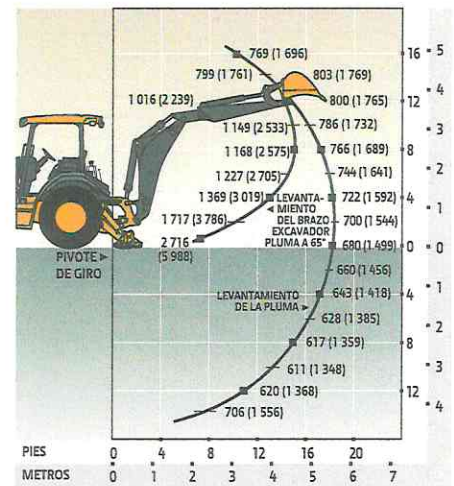



# Equipo adicional

Clave: ● Estándar ▲ Opcional o especial Más información en su distribuidor John Deere.

## 310L Motor

- Tanque de recuperación del refrigerante con indicador de bajo nivel
- Correa serpentina con tensor de correa automático
- Ventilador enfriador de succión
- Filtro de combustible para condiciones extremas con sensor de agua en el combustible
- ▲ Extensión del tubo de escape de cromo
- Calentador del refrigerante del motor de 1000 W

## Tren de potencia

- Transmisión PowerShift™: convertidor de par con bloqueo controlado por empuñadura giratoria e interruptor de seguridad de bloqueo en punto muerto (marchas de 1.<sup>a</sup> a 4.<sup>a</sup>)
- Enfriador de la transmisión
- ▲ Puerto de muestreo remoto de aceite
- Traba de diferencial, accionamiento por pedal eléctrico, protección activada/desactivada
- Mando final planetario
- Servofrenos de servicio hidráulicos (conformes a ISO 3450): húmedos, de disco múltiple y montaje interior, con autorregulación y autocompensación
- Freno de estacionamiento/emergencia con control por interruptor eléctrico (conforme a ISO 3450): accionado con resorte y liberado por medios hidráulicos, húmedo, de discos múltiples, independiente de los frenos de servicio
- Dirección asistida hidrostática con modo manual de emergencia
- ▲ Eje delantero muerto
- Tracción delantera mecánica (MFWD) con diferencial convencional: control de prendido/apagado eléctrico / Eje sellado
- ▲ MFWD con diferencial de deslizamiento limitado y control de tracción control de prendido/apagado eléctrico / Eje sellado
- Frenado automático por MFWD (solo en 4.<sup>a</sup> marcha con overdrive)
- ▲ Protector del eje y el enfriador de la transmisión de la MFWD

## Retroexcavadora

- Brazo excavador estándar con profundidad de excavación de 4,27 m [14 pies 0 pulg.]
- ▲ Brazo extensible, con extensión de 1,06 m [3 pies 6 pulg.]
- Control mecánico de la retroexcavadora por dos palancas ISO (Deere)
- ▲ Mandos mecánicos SAE de 2 palancas
- ▲ Servomando de 2 palancas con selección de patrón
- Pasador de traba del giro ubicado en la estación del operador
- Estabilizadores con válvulas antidesplazamiento de dos direcciones
- ▲ Acopladores para cucharones John Deere, Case y Cat
- ▲ Válvula auxiliar en la retroexcavadora para martillos y compactadores, con circuito auxiliar

## 310L Cargador\*

- Cuchara del cargador con sistema antipérdidas (inclinación hacia atrás)
- Función de retorno a la excavación
- Control de palanca única con desembrague eléctrico
- Indicador de nivel del cucharón
- Traba de los brazos del cargador para operaciones de mantenimiento
- ▲ Sistema hidráulico auxiliar con mando de 2 palancas
- ▲ Cucharón multiusos

## Sistema hidráulico

- Bomba de engranaje único de 106 l/m (28 gpm), con sistema de centro abierto
- Depósito hidráulico propio
- ▲ Control de la conducción

## Sistema eléctrico

- Sistema de 12 V
- Alternador de 90 A (con mando manual de doble palanca en la retroexcavadora)
- ▲ Alternador de 120 A (con servomando en la retroexcavadora)
- Batería única con capacidad de reserva de 180 min y 750 CCA
- ▲ Baterías dobles con capacidad de reserva de 360 minutos y 1500 CCA
- ▲ Desconexión de la batería

## Luces

- Luces halógenas (10), de 32 500 candelas cada una (4 frontales de transporte/trabajo, 4 traseras de trabajo, y 2 acoplables al costado)
- Intermitentes de giro (2 frontales y 2 traseros)
- Luces traseras de detención y de cola (2)

## Estación del operador

- Techo modular moldeado con ROPS/FOPS (Nivel 2) (conforme a ISO 3449 e ISO 3471/SAE J11040): Montaje aislante
- Alfombras moldeadas, estándar
- ▲ Alfombras moldeadas, premium
- Toma de corriente de 12 V
- Compartimento con seguro del lado derecho
- Soporte para el manual del operador (solo techo)
- Manual del operador en el techo (solo cabina cerrada)
- ▲ Espejo interior con vista hacia el frente
- ▲ Espejos retrovisores exteriores
- Acelerador manual de cable mecánico
- Pedal del acelerador en suspensión
- Arranque por llave
- ▲ Dirección inclinable, con regulación infinita
- ▲ Seguridad de la máquina (activada a través de monitor)
- Visualización digital de horas de funcionamiento y rpm del motor, y de voltaje del sistema

## 310L Estación del operador (continuación)

- Monitor con sistema de avisos sonoros y visuales: Restricción del aire del motor / Bajo voltaje del alternador / Presión del aceite de motor / Restricción del filtro hidráulico / Freno de estacionamiento encendido/apagado / Temperatura del postratamiento / Temperatura del fluido de transmisión / Combustible / Horómetro / Datos de diagnóstico de la máquina mediante 4 botones/ Interfaz LCD para el operador
- ▲ Cabina "un cuarto": Asiento giratorio tapizado en tela deluxe con suspensión mecánica, apoyabrazos y ajuste lumbar; parabrises delantero con limpiaparabrisas (1 delantero)
- ▲ Cabina con dos puertas y aire acondicionado: Asiento giratorio tapizado en tela deluxe con suspensión mecánica y ajuste lumbar / Techo con revestimiento, luz de techo, puertas en ambos lados, vidrio ahumado de seguridad, limpiaparabrisas (1 trasero y 1 frontal), limpiador del parabrisas delantero, toma de aire del exterior, y calentador/eliminador de escarcha/presurizador (calentador de 11,7 kW [40 000 Btu/h]) / Salida de aire acondicionado (salida de 7,6 kW [26 000 Btu/h]) y refrigerante 134a sin CFC
- ▲ Radio AM/FM/información meteorológica (juego de instalación en el campo opcional, solo con cabina)

## Vehículo completo

- Bastidor principal unificado de pieza única
- Puntos de amarre (2 frontales y 2 traseros)
- Banco de grasa remoto para el eje frontal
- Cubierta frontal
- ▲ Parachoques delantero de servicio pesado
- ▲ Contrapeso delantero de 205 kg (450 lb) o 340 kg (750 lb)
- Tanque de combustible de 155 l (41 gal.), con llenado desde el nivel del suelo
- Capó de apertura fácil con dos posiciones
- Marco de parrilla extendido
- ▲ Caja de herramientas removible con soporte de candado
- Protección antivandalismo que bloquea el monitor, el capó, la caja de herramientas, el depósito hidráulico y el tanque de combustible
- Alarma de advertencia en reversa
- Guardabarros traseros antiabolladuras de cobertura total
- Válvulas de los neumáticos con protección del vástago
- ▲ Brazo de la retroexcavadora con placa protectora
- Sistema de comunicación inalámbrica JDLINK™ Ultimate (disponible en determinados países; consulte a su distribuidor para obtener más detalles)

\*Existe una amplia gama de cucharones cargadores multiusos y de servicio pesado. Consulte a su concesionario.

La configuración real de la máquina puede ser diferente de la que se muestra en la imagen. Todos los modelos no están disponibles en cada país.

La potencia neta del motor es con el equipo estándar, incluyendo el limpiador de aire, sistema de escape, alternador y ventilador de refrigeración en condiciones de prueba especificadas por la ISO 9249. No es necesario disminuir la potencia hasta una altitud de 1 500 m (5 000 pies), o hasta 3 050 m (10 000 pies) si la máquina está equipada con el turbolimentador opcional con compensación de altura. Las especificaciones y el diseño pueden modificarse sin previo aviso. Las especificaciones se ajustan a las normas ISO en todos los casos en que estas son de aplicación. Salvo indicación contraria, estas especificaciones se refieren a una unidad con neumáticos traseros 10PR (R4) de 19,5-24 pulg. y delanteros 12PR 12,5/80.18, con cucharón cargador de 0,96 m<sup>3</sup> (1,25 yd<sup>3</sup>) y cucharón retroexcavador de 762 mm x 0,28 m<sup>3</sup> (30 pulg. x 10 pies<sup>3</sup>).

