

Empresas Melo, S.A. (025)
Vía Domingo Díaz
Tel.: (507) 290-8300
Fax: (507) 290-8384
www.copamaq.com.pa

“DOCUMENTOS Y PRECIOS”

Licenciado
FRANCISCO ISRAEL RODRÍGUEZ
Director Nacional
Dirección de Asistencia Social

Procedimiento Especial de Contratación N° 61468
Proyecto “**SUMINISTRO DE UNA RETROEXCAVADORA
PARA LA JUNTA COMUNAL DE EL GUÁSIMO**” ubicado en
el distrito de Los Santos, provincia de Los Santos

Proponente (EMPRESAS MELO, S.A.)
Panamá, 22 de mayo de 2023

Hora: 9:00 am a 10:00 am

Empresas Melo, S.A. (025)
Vía Domingo Díaz
Tel.: (507) 290-8300
Fax: (507) 290-8384
www.copamaq.com.pa

**REPÚBLICA DE PANAMÁ
MINISTERIO DE LA PRESIDENCIA
DIRECCIÓN DE ASISTENCIA SOCIAL**

PROCEDIMIENTO ESPECIAL DE SELECCIÓN DE CONTRATISTA

PROYECTO N° 61468

“SUMINISTRO DE UNA RETROEXCAVADORA PARA LA JUNTA COMUNAL DE EL GUÁSIMO” ubicado en el distrito de Los Santos, provincia de Los Santos

FORMULARIO DE PROPUESTA

Panamá, República de Panamá, diecinueve (19) de mayo de 2023

Señores
**MINISTERIO DE LA PRESIDENCIA
DIRECCIÓN DE ASISTENCIA SOCIAL
E. S. D.**

Señor Francisco Israel Rodríguez:

Presentamos propuesta para el acto público N°61468, para **“SUMINISTRO DE UNA RETROEXCAVADORA PARA LA JUNTA COMUNAL DE EL GUÁSIMO”** ubicado en el distrito de Los Santos, provincia de Los Santos, que corresponde al procedimiento especial de selección de contratista: **N°61468**.

- a) Nombre de la Persona Jurídica: **EMPRESAS MELO, S.A.**
- b) Representante en el Acto: **JILMA R. VALDÉS G.** (mujer panameña, con cédula de identidad personal N°8-786-737), cuyo Poder Autenticado por Notario Público se adjuntan.
- c) R.U.C. y D.V. **650-529-126088 DV 77**
- d) Domicilio: **Vía Domingo Díaz, frente a Brisas del Golf**
- e) Correo Electrónico: **jvaldes@grupomelo.com**
- f) Teléfonos: **290-8300 / 6980-7683**
- g) Nuestra oferta es por un monto total de **Noventa y Nueve Mil Ochocientos Balboas con 00/100 (B/.99.800.00)**, incluido el I.T.B.M.S. (7%)

Validez de la Propuesta: Ciento veinte (120) días hábiles, contados a partir de la entrega de las propuestas en el presente proceso especial de selección de contratistas.

Plazo de Entrega: Treinta (30) días calendario, a partir de la fecha establecida en la orden de proceder.

4

Empresas Melo, S.A. (025)
 Vía Domingo Díaz
 Tel.: (507) 290-8300
 Fax: (507) 290-8384
 www.copamaq.com.pa

DESCRIPCIÓN
RETROEXCAVADORA CABINA CERRADA 310L
Marca: John Deere Modelo: 310L Casa Productora: John Deere C&F Año de Fabricación: 2023 País de Origen: Brasil Balde Zanjero de 12" Garantía: Tres (3) años ó dos mil (2000) horas máquina, lo que ocurra primero Mantenimiento: Tres (3) años ó dos mil (2000) horas máquina, lo que ocurra primero Capacitación dos (2) días, como mínimo a tres (3) personas, (1 día teórico y 1 día práctico) Sistema de Monitoreo Satelital Entrega en 30 días calendario, a partir de la fecha establecida en la Orden de proceder

Aceptamos, sin restricciones ni objeciones, todo el contenido del Pliego de Cargos.

Adjuntamos los documentos que se señalan en el siguiente cuadro los cuales corresponden a los requisitos mínimos obligatorios que deben ser objeto de evaluación por parte de la respectiva comisión.

N°	DOCUMENTOS
1	FORMULARIO DE PROPUESTA
2	DESGLOSE DE PRECIO
3	CARTA DE PODER DE REPRESENTACIÓN EN EL ACTO PÚBLICO
4	CÉDULA DEL REPRESENTANTE LEGAL
5	CÉDULA DEL APODERADO
6	CERTIFICADO DE EXISTENCIA DEL PROponente (REGISTRO PÚBLICO)
7	CERTIFICADO DE REGISTRO DE PROponente DE PANAMÁ COMPRA
8	AVISO DE OPERACIONES
9	PAZ Y SALVO DE RENTA
10	PAZ Y SALVO DE CSS
11	DECLARACIÓN JURADA DE MEDIDAS DE RETORSIÓN
12	DECLARACIÓN JURADA DE NO INCAPACIDAD LEGAL PARA CONTRATAR
13	CARTA DE ADHESIÓN A PRINCIPIOS DE SOSTENIBILIDAD PARA PROVEEDORES DEL ESTADO
14	PACTO DE INTEGRIDAD
15	INFORMACIÓN GENERAL DE LA EMPRESA
16	CERTIFICACIÓN DE LA MARCA EN EL MERCADO PANAMEÑO O AGENTE AUTORIZADO
17	CERTIFICACIÓN DE SUCURSALES A NIVEL NACIONAL
18	CERTIFICACIÓN DE MECÁNICOS IDÓNEOS PARA SERVICIOS TÉCNICOS
19	CERTIFICACIÓN DE TALLERES PROPIOS A NIVEL NACIONAL
20	CERTIFICACIÓN DE TALLERES MÓVILES A NIVEL NACIONAL
21	CERTIFICACIÓN DE SISTEMA DE MONITOREO SATELITAL
22	CERTIFICACIÓN DE GARANTÍA DEL EQUIPO
23	CERTIFICACIÓN DE CAPACITACIÓN
24	CARTA DE GERENTE TÉCNICO DE ENTRENAMIENTO
25	HOJA DE VIDA DEL GERENTE TÉCNICO DE ENTRENAMIENTO
26	CERTIFICACIÓN DE MANTENIMIENTO DEL EQUIPO
27	DECLARACIÓN JURADA SOBRE EL ARTÍCULO 214 DEL DECRETO EJECUTIVO N°439 DE 10 DE SEPTIEMBRE DE 2020
28	DECLARACIÓN DE CONOCIMIENTO DEL ACTO PÚBLICO POR PARTE DEL PERSONAL RESPONSABLE DEL PROponente
29	DECLARACIÓN BAJO GRAVEDAD DE JURAMENTO ARTÍCULO 24 DE LA LEY 22 (TEXTO ÚNICO)
30	CARTA DE ACEPTACIÓN DEL PROYECTO
31	DECLARACIÓN JURADA DE INVENTARIO DE REPUESTOS
32	CARTA DE ESPECIFICACIONES TÉCNICAS DE LA RETROEXCAVADORA
33	FOLLETO DE LAS ESPECIFICACIONES TÉCNICAS DE LA RETROEXCAVADORA

EMPRESAS MELO, S.A

Miguel A. Galdames A.
 No. de cédula: 8-747-981
 Representante Legal

Empresas Melo, S.A. (025)
 Vía Domingo Díaz
 Tel.: (507) 290-8300
 Fax: (507) 290-8384
 www.copamaq.com.pa

DESGLOSE DE PRECIO

Panamá, República de Panamá, diecinueve (19) de mayo de 2023

Señores
MINISTERIO DE LA PRESIDENCIA
DIRECCIÓN DE ASISTENCIA SOCIAL
 E. S. D

Señor Francisco Israel Rodríguez:

En referencia al acto público N°61468, para el "SUMINISTRO DE UNA RETROEXCAVADORA PARA LA JUNTA COMUNAL DE EL GUÁSIMO" ubicado en el distrito de Los Santos, provincia de Los Santos, se desglosa el precio de la siguiente manera:

Bien	Detalle	Cantidad	Marca, Modelo,Año	Casa Productora, País de Origen, Garantía	Precio Unitario	Total
1	RETROEXCAVADORA CABINA CERRADA	1	MARCA: JOHN DEERE MODELO: 310L AÑO: 2023	CASA PRODUCTORA. JOHN DEERE C&F PAIS DE ORIGEN: BRASIL BALDE ZANJERO DE 12" GARANTÍA: TRES (3) AÑOS Ó 2000 HORAS MÁQUINA, LO QUE OCURRA PRIMERO MANTENIMIENTO TRES (3) AÑOS Ó 2000 HORAS MÁQUINA, LO QUE OCURRA PRIMERO CAPACITACIÓN: 2 DÍAS (1 DÍA TEÓRICO, 1 DÍA PRÁCTICO) SISTEMA DE MONITOREO SATELITAL INCLUIDO ENTREGA: 30 DÍAS CALENDARIO, DESPUES DE LA ORDEN DE PROCEDER	B/. 93,271.03	B/. 93,271.03
SUBTOTAL						B/. 93,271.03
ITBMS DEL SUBTOTAL						B/. 6,528.97
GRAN TOTAL DE LA PROPUESTA						B/. 99,800.00

Nuestra propuesta contempla el siete por ciento (7%) del Impuesto sobre la Transferencia de Bienes Corporales Muebles y la Prestación de Servicios (ITBMS).

Adjuntamos los siguientes documentos: **FORMULARIO DE PROPUESTA Y DESGLOSE DE PRECIO.**

EMPRESAS MELO, S.A.

Miguel A. Galdames A.
 No. de cédula 8-747-981
 Representante Legal

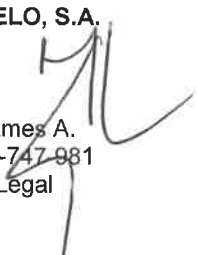

Empresas Melo, S.A. (025)
Vía Domingo Díaz
Tel.: (507) 290-8300
Fax: (507) 290-8384
www.copamaq.com.pa

CARTA DE PODER DE REPRESENTACIÓN EN EL ACTO PÚBLICO

Panamá, República de Panamá, diecinueve (19) de mayo de 2023

Señores
MINISTERIO DE LA PRESIDENCIA
DIRECCIÓN DE ASISTENCIA SOCIAL
E. S.D.

Señor Francisco Israel Rodríguez:

El suscrito: **MIGUEL A. GALDAMES A.**, varón, panameño, mayor de edad, portador del documento de identidad **N° 8-747-981**, en su calidad de Representante Legal de **EMPRESAS MELO, S.A.**, inscrita al Folio N°17153, con domicilio en Vía Domingo Díaz, Corregimiento de Juan Díaz, por este medio confiero Poder Especial, amplio y suficiente, a **JILMA R. VALDES G.**, mayor de edad, portador del documento de identidad **N°8-786-737**, para presentar propuesta, cotizar y comprometerse en nuestro nombre y en general para hacer cualquier declaración, subsanación, aclaración, en el Acto Público para el Proyecto **N°61468** denominado **“SUMINISTRO DE UNA RETROEXCAVADORA PARA LA JUNTA COMUNAL DE EL GUÁSIMO”** ubicado en el distrito de Los Santos, provincia de Los Santos, a celebrarse el día **22 de mayo de 2023, en la ciudad de Panamá.**

Nuestro representante queda por este medio expresamente facultado para presentar propuesta, cotizar y comprometerse en nuestro nombre y en general para hacer cualquier declaración, subsanación, aclaración que la entidad contratante requiera.

En fe de lo anterior, se firma este documento en la ciudad de Panamá, hoy, diecinueve (19) de mayo de dos mil veintitrés (2023).

Miguel A. Galdames A.
No. de cédula 8-747-981
Representante Legal
PROPONENTE
Empresas Melo, S.A.



Jilma R. Valdés G.
No. de cédula 8-786-737
APODERADO
Empresas Melo, S.A.

REPÚBLICA DE PANAMÁ
TRIBUNAL ELECTORAL

Miguel Antonio
Galdames Alvarado



8-747-981

NOMBRE USUAL:
FECHA DE NACIMIENTO: 21-JUN-1981
LUGAR DE NACIMIENTO: PANAMÁ, PANAMÁ
SEXO: M DONANTE TIPO DE SANGRE: O-
EXPEDIDA: 21-ENE-2022 EXPIRA: 21-ENE-2037



TE TRIBUNAL
ELECTORAL
LA JUSTICIA RECIBIDA TODOS

DIRECTOR NACIONAL DE CENSURACIÓN



REPÚBLICA DE PANAMÁ
TRIBUNAL ELECTORAL

Jilma Rosmerys
Valdes Gutierrez



8-786-737

NOMBRE USUAL:
FECHA DE NACIMIENTO: 30-MAR-1985
LUGAR DE NACIMIENTO: PANAMÁ, CHEPO
SEXO: F DONANTE TIPO DE SANGRE:
EXPEDIDA: 20-ABR-2018 EXPIRA: 20-ABR-2028



Jilma Rosmerys Valdes Gutierrez

TE TRIBUNAL
ELECTORAL
LA JUSTICIA AL SERVIDOR PÚBLICO

[Signature]
DIRECCIÓN NACIONAL DE REGULACIÓN

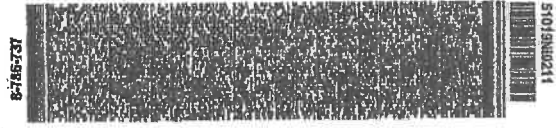



Registro Público de Panamá

FIRMADO POR: UMBERTO ELIAS
PEDRESCHI PIMENTEL
FECHA: 2023.01.25 10:23:32 -05:00
MOTIVO: SOLICITUD DE PUBLICIDAD
LOCALIZACION: PANAMA, PANAMA

CERTIFICADO DE PERSONA JURÍDICA

CON VISTA A LA SOLICITUD
30324/2023 (0) DE FECHA 24/01/2023
QUE LA SOCIEDAD

EMPRESAS MELO, S.A.

TIPO DE SOCIEDAD: SOCIEDAD ANONIMA

SE ENCUENTRA REGISTRADA EN (MERCANTIL) FOLIO Nº 17153 (S) DESDE EL VIERNES, 7 DE FEBRERO DE 1969

- QUE LA SOCIEDAD SE ENCUENTRA VIGENTE

- QUE SUS CARGOS SON:

DIRECTOR / PRESIDENTE: ARTURO DONALDO MELO KLEPITCH

DIRECTOR / VICEPRESIDENTE: LAURY ANNE MELO KLEPITCH DE ALFARO

DIRECTOR / SECRETARIO: FEDERICO FERNANDO MELO KLEPITCH

DIRECTOR / TESORERO: MARYLIN EDWINA MELO KLEPITCH DE SIMONS

GERENTE GENERAL: MIGUEL GALDAMES (DEPTO. DIV. MAQUINARIA)

GERENTE GENERAL: EDUARDO CHAM BONNET (DEPTO. RESTAURANTES)

GERENTE GENERAL: DANIEL CESPEDES (ALIMENTOS INDUSTRIALES)

GERENTE GENERAL: ROBERTO TRIBALDOS (ALIMENTO)

GERENTE GENERAL: DIOGENES BECERRA (ALIMENTO PRODUCTOS)

GERENTE GENERAL: FRANKLIN DELANO LU WILSON FACULTADES: GERENTE DE DEPARTAMENTO DE ESTUDIO Y DESARROLLO DE PROYECTOS

GERENTE GENERAL: FEDERICO MELO KLEPITCH FACULTADES: GERENTE DEL DEPARTAMENTO DE ALIMENTO

GERENTE GENERAL: YOEL THOMAS MARTIN FACULTADES: GERENTE DEL DEPARTAMENTO DE ALMACEMES

GERENTE GENERAL: LUIS CARLOS CASTROVERDE BARRAGAN (DEPARTAMENTO DE ALIMENTOS-MERCADEO)

GERENTE GENERAL: LUIS CARLOS CASTROVERDE BARRAGAN

AGENTE RESIDENTE: PAUL DEGRACIA Z.

- QUE LA REPRESENTACIÓN LEGAL LA EJERCERÁ:

LA REPRESENTACION LEGAL DE LA SOCIEDAD EMPRESAS MELO, S.A. SERA EJERCIDA DE FORMA INDIVIDUAL POR LOS SIGUIENTES DIGNATARIOS PRESIDENTE ARTUTO DONALDO MELO KLEPITCH, SECRETARIO FEDERICO FERNANDO MELO KLEPITCH, VICEPRESIDENTE LAURY MELO DE ALFARO, TESORERO MARYLIN MELO DE SIMONS

- QUE SU CAPITAL ES DE ACCIONES SIN VALOR NOMINAL

EL CAPITAL SOCIAL DE LA SOCIEDAD ESTARA REPRESENTADO POR QUINCE MIL ACCIONES DE UNA SOLA CLASE, COMUNES, SIN VALOR NOMINAL Y NOMINATIVAS.

- QUE SU DURACIÓN ES PERPETUA

- QUE SU DOMICILIO ES PANAMÁ, DISTRITO PANAMÁ, PROVINCIA PANAMÁ,

OBSERVACIONES QUE MEDIANTE ESCRITURA PUBLICA NO. 1,980 DEL 10 DE FEBRERO DE 2005 POR LA CUAL LA SOCIEDAD CELEBRA UN CONVENIO DE FUSION ENTRE LAS SOCIEDADES; ALIMENTOS MELO S.A., FRANQUICIAS MULTINACIONALES, S.A.; CORPORACION PIO PIO, S.A., RESTAURANTES MELO, S.A.; EDIFICACIONES Y MATERIALES, S.A.; FINANCIERA MERCANTIL, S.A.; AVICOLA CONSOLIDADA, S.A.; EMBUTIDOS Y CONSERVAS DE POLLO, S.A.; EMPACADORA AVICOLA, S.A.; SARASQUETA Y CIA.; COMERCIAL MELO, S.A.; COMERCIAL DE MATERIALES, S.A.; REFORESTADORA LOS MIRADORES, S.A.; EL ZAPALLAL, S.A.; MELO Y CIA, S.A.; MADERAS Y MATERIALES, S.A.; COMPAÑIA DE MAQUINARIA, S.A.; COPAMA AZUERO, S.A.; COPAMA DAVID, S.A.; TURIN MOTORS, S.A. SE EXTINGUIRAN Y LA SOCIEDAD EMPOLLADORA PANAMA, S.A. SE MANTENDRA COMO LA SUBSISTENTE. QUE LAS PARTES CONVIENEN EN CAMBIAR LA RAZON SOCIAL DE EMPOLLADORA PANAMA, S.A.; DE FORMA TAL QUE EN ADELANTE SU NUEVA DENOMINACION SOCIAL SERA; EMPRESAS MELO, S.A., SEGUN CONSTA INSCRITO AL DOCUMENTO 734578 DESDE EL 15 DE FEBRERO DE 2005. QUE MEDIANTE ESCRITURA PUBLICA Nº 1980 DE 10 DE FEBRERO DEL 2005 DE LA NOTARIA CUARTA DEL



Valide su documento electrónico a través del CÓDIGO QR impreso en el pie de página o a través del Identificador Electrónico: 3138ADF4-DF0E-4E70-B5BD-BD8DD98520A3
Registro Público de Panamá - Vía España, frente al Hospital San Fernando
Apartado Postal 0830 - 1596 Panamá, República de Panamá - (507)501-6000



Registro Público de Panamá

CIRCUITO.

SÉPTIMA: LAS PARTES CONVIENEN EN CREAR LOS SIGUIENTES CARGOS DENTRO DE LA SOCIEDAD SUBSISTENTE, NOMBRAR A LAS PERSONAS NATURALES QUE LOS OCUPARAN Y LAS FACULTADES ESPECIALES DE REPRESENTACIÓN LEGAL QUE TENDRÁ DENTRO DE LAS OPERACIONES RELACIONADAS CON EL GIRO DE NEGOCIOS DE SUS DEPARTAMENTOS: LOS GERENTES GENERALES TENDRÁN LA FACULTAD DE REPRESENTAR A LA SOCIEDAD SUBSISTENTE, DENTRO DEL GIRO DE NEGOCIOS DE CADA UNO DE SUS DEPARTAMENTOS EN LOS SIGUIENTES CASOS:

A- EN CUALQUIER DEMANDA, PROCESO O RECLAMO DE CARÁCTER CIVIL, PENAL, COMERCIAL O ADMINISTRATIVO QUE LA SOCIEDAD TENGA QUE HACER CONTRA PERSONAS NATURALES O JURIDICAS, O QUE ENTABLEN EN SU CONTRA.

B- EN CUALQUIER DEMANDA O RECLAMO LABORAL QUE SE PRESENTE CONTRA LA SOCIEDAD ANTE EL MINISTERIO DE TRABAJO Y BIENESTAR SOCIAL, JUNTAS DE CONCILIACION Y DECISIÓN DEL MINISTERIO DE TRABAJO Y BIENESTAR SOCIAL, ANTE CUALQUIER JUZGADO DE TRABAJO O TRIBUNALES SUPERIORES DE TRABAJO, AL IGUAL QUE ANTE LA CORTE SUPREMA DE JUSTICIA, ASI COMO PARA LA INTERPOSICION DE CUALQUIER ACCION O RECURSO EXTRAORDINARIO QUE GUARDE RELACION CON ESTAS CLASE DE PROCESOS.

C- EN CUALQUIER DENUNCIA O QUERRELLA QUE LA SOCIEDAD DEBA HACER ANTE EL MINISTERIO PUBLICO O ANTE LA POLICIA TECNICA JUDICIAL, O ANTE LAS ENTIDADES QUE EN EL FUTURO TENGAN COMPETENCIAS SOBRE ESTA MATERIA Y ASUMIR LA REPRESENTACION LEGAL PARA FIRMAR CUALQUIER TIPO DE DECLARACIONES, SOLICITUDES, FORMULARIOS Y CUALQUIER OTRO TIPO DE DOCUMENTOS PUBLICOS QUE LAS ENTIDADES ANTES MENCIONADAS LE REQUIERAN A LA SOCIEDAD POR RAZON DE LAS ACTIVIDADES U OPERACIONES QUE ESTA REALIZA.

D- EN LA FIRMA DE ESCRITURAS PUBLICAS, LETRAS DE CAMBIO O CUALQUIER OTRA GARANTIA QUE SE OTORQUE A FAVOR DE LA SOCIEDAD O QUE LA SOCIEDAD OTORQUE EN LA VENTA DE BIENES MUEBLES, O POR LA COMPRA VENTA DE MERCANCIA A PROVEEDORES O CLIENTES, TODO DENTRO DEL GIRO NORMAL DE NEGOCIO.

E- ASUMIRA LA REPRESENTACION LEGAL ANTE CUALQUIER ENTIDAD ESTATAL, MUNICIPAL, PROVINCIAL O NACIONAL DEL GOBIERNO DE LAS ENTIDADES AUTONOMAS O SEMIAUTONOMAS, PARA ATENDER CUALQUIER TIPO DE TRAMITACION, SOLICITUD, PROCESO O ACTO ADMINISTRATIVO, LICITACIONES, SOLICITUDES DE PRECIO O CUALQUIERA OTRA ACTIVIDAD QUE REQUIERA LA SOCIEDAD, COMO FIRMAR LAS DECLARACIONES DEL IMPUESTO SOBRE LA RENTA, IMPUESTO DE PATENTES E IMPUESTOS DE DIVIDENDOS DEL MINISTERIO DE ECONOMIA Y FINANZAS, Y CUALQUIER OTRO DOCUMENTO DE ESTE U OTRO MINISTERIO.

F- CONTRATAR EL PERSONAL LABORAL QUE SE REQUIERA, ASI COMO FIRMAR CONTRATOS DE TRABAJO CORRESPONDIENTES Y LOS CONTRATOS DE SERVICIO QUE SEAN NECESARIOS PARA LAS ACTIVIDADES COMERCIALES Y DEL FUNCIONAMIENTO DE LA SOCIEDAD.

G- TENDRA FACULTAD DE NEGOCIAR, FORMALIZAR Y FIRMAR LOS CONTRATOS DE ARRENDAMIENTOS Y CUALESQUIERA OTROS CONTRATOS QUE DENTRO DEL GIRO NORMAL DE NEGOCIO CELEBRE LA SOCIEDAD.

H- OTORGAR FACULTADES Y PODERES A ABOGADOS O FIRMAS DE ABOGADOS PARA QUE REPRESENTEN A LA SOCIEDAD.

I- EN LAS FACULTADES AQUÍ CONFERIDAS NO ESTAN COMPRENDIDAS, A MENOS QUE ESPECIFICAMENTE LO AUTORICE LA JUNTA DIRECTIVA, LAS DE FIRMAR CHEQUES NI PAGARES, NI TRANSFERENCIA CONTRA LAS CUENTAS BANCARIAS DE LA SOCIEDAD, NI PODRA ENDOSAR CHEQUES RECIBIDOS O EMITIDOS A NOMBRE DE LA SOCIEDAD, NI TAMPOCO ENAJENAR, GRAVAR NI EN NINGUNA OTRA FORMA DISPONER DE LAS PROPIEDADES INMUEBLES O VALORES DE LA SOCIEDAD, TAMPOCO PODRA ABRIR O CERRAR CUENTAS BANCARIAS DE NINGUN TIPO, NI CONTRATAR PRESTAMOS A NOMBRE DE LA SOCIEDAD SIN LA AUTORIZACION DE LA JUNTA DIRECTIVA.

ASI CONSTA A DOCUMENTO N° 734578 DE 15 DE FEBRERO DE 2005.

ENTRADAS PRESENTADAS QUE SE ENCUENTRAN EN PROCESO

NO HAY ENTRADAS PENDIENTES.

EXPEDIDO EN LA PROVINCIA DE PANAMÁ EL MIÉRCOLES, 25 DE ENERO DE 2023A LAS 10:10

A. M..

NOTA: ESTA CERTIFICACIÓN PAGÓ DERECHOS POR UN VALOR DE 30.00 BALBOAS CON EL NÚMERO DE LIQUIDACIÓN 1403884494



Valide su documento electrónico a través del CÓDIGO QR impreso en el pie de página o a través del Identificador Electrónico: 3138ADF4-DF0E-4E70-B5BD-BD8DD98520A3
Registro Público de Panamá - Vía España, frente al Hospital San Fernando
Apartado Postal 0830 - 1596 Panamá, República de Panamá - (507)501-6000

Certificado No: 1664545100718

**DIRECCIÓN GENERAL DE CONTRATACIONES PÚBLICAS
REPÚBLICA DE PANAMÁ**

Certifica que:

**EMPRESAS MELO S.A.
650-529-126088**

Ha presentado y cumplido con la documentación requerida para obtener el

**CERTIFICADO DE
REGISTRO DE PROPONENTE**

Fecha de Emision: Viernes, 30 de Septiembre de 2022

Hora de Emision: 8:38 AM

Fecha de Vencimiento:
Sabado, 30 de Septiembre de 2023

Iván Salazar
Secretario General



**La validez del presente certificado está sujeto a la verificación en el sitio www.panamacompra.gob.pa
por parte del funcionario público ante quien se presente**

AVISO DE OPERACIÓN

REPÚBLICA DE PANAMÁ

MINISTERIO DE COMERCIO E INDUSTRIAS

DIRECCIÓN GENERAL DE COMERCIO INTERIOR

Aviso de Operación No. Expedido a Favor De

Datos del Representante Legal:

650-529-126088-2007-4379
FEDERICO FERNANDO MELO KLEPITCH

EMPRESAS MELO S A

Capital Invertido:
B/.15,000.00

650-529-126088 DV 77

COMPAÑIA PANAMEÑA DE MAQUINARIA (COPAMA)

Yo, FEDERICO FERNANDO MELO KLEPITCH, con cédula de Identidad personal 8-225-135, con domicilio en RIO ABAJO, en calidad de representante legal de EMPRESAS MELO S A, con fecha de constitución 1969-02-07, esta ubicado en la provincia de PANAMÁ, Distrito de PANAMA, Corregimiento de RIO ABAJO, Urbanización RIO ABAJO, Edificio 2313, Apartamento/Local S/N, Teléfonos, 2210033 declaro lo siguiente: Inicio de Operaciones 2007-02-01

El establecimiento comercial denominado COMPAÑIA PANAMEÑA DE MAQUINARIA (COPAMA), esta ubicado en la Provincia de PANAMÁ, Distrito de PANAMA, Corregimiento de JUAN DIAZ, Urbanización VIA DOMINGO DIAZ, ANTES DE PANAMOTOR, LOCAL S/N, EDIFICIO DE COPAMA,, Calle ,

Se dedicara a las actividades de:

(4732) - Mantenimiento y reparación de vehículos automotores , (4733) - Venta al por menor de partes, piezas y accesorios de vehículos automotores, (4731) - Venta al por menor de vehículos automotores, (4730) - Venta al por menor de maquinaria, equipo agrícola, sus partes, piezas y accesorios, (3510) - Generación de energía eléctrica, (3520) - Suministro de equipo, materiales ,Transformadores y demás para generar electricidad, (4321) - Instalación eléctrica, (4776) - Compra y venta al por menor de productos, maquinarias e implementos de limpieza., (4712) - Venta al por menor de equipos Industriales especializados, () - Mantenimiento de plantas eléctricas., (9826) - Servicio de mantenimiento de plantas generadoras de poder, (4712) - Venta al por menor de planta generadora de poder., (4859) - Venta al por menor de otro tipo de maquinaria y equipo en Zonas Francas

Cláusula de Responsabilidad

En caso de que este Aviso de Operación haya sido procesado por una persona distinta al Representante Legal o administrador del establecimiento comercial, dicha persona será solidariamente responsable de la información suministrada, por lo que deberá firmar el Aviso de Operación en conjunto con el Representante Legal o administrador del establecimiento comercial según sea el caso. Declaro bajo la gravedad del juramento que toda la información por mí firmada al sistema PanamaEmprende en el presente proceso de Aviso de Operación, son ciertos.

Este Aviso de Operación, deberá ser impreso, inmediatamente firmado por los declarantes que aparecen en la parte inferior del mismo. Además debe mantenerse en el establecimiento, donde se ejerce la(s) actividad(es) comercial(es) o industrial(es); y mantenerlo en caso de ser solicitado por las autoridades Públicas y Competentes, en el ejercicio de su función fiscalizadora.

Tome nota que las zonificaciones comerciales deben ser previamente verificadas con el Municipio respectivo. Lo declarado en este documento, será verificado por el MICI y entes competentes, en caso de ser incompatible o incongruente se ordenará la suspensión temporal o definitiva del Aviso de Operación. Adicionalmente se podrá ordenar el cierre del local y/o la aplicación de la multa correspondiente según la infracción cometida.

Fundamento legal: Artículo 5 y 6 de la ley 2 de 2013

PanamaEmprende HA AVISADO DE LA FUTURA APERTURA DEL NEGOCIO A LA CAJA DEL SEGURO SOCIAL Y AL MUNICIPIO RESPECTIVO.

PAUL DEGRACIA

FEDERICO FERNANDO MELO KLEPITCH

C.I.P. 8-434-667
Firma del Declarante (Tramitador)

C.I.P. 8-225-135
Firma del Representante Legal de la Sociedad



FORM.303-1

CERTIFICACIÓN DE PAZ Y SALVO

Número de Control: 849707fd

Fecha de Emisión
21/04/2023

Hora de Emisión
02:35:34 p.m.

Fecha de Validez
20/05/2023

La Administración Regional de Ingresos de Panamá certifica que el Contribuyente identificado con RUC: 650-529-126088 y Nombre o Razón Social: EMPRESAS MELO S A, se encuentra a Paz y Salvo con el Tesoro Nacional por concepto de Impuesto sobre la Renta, Impuesto de Transferencia de Bienes Muebles Corporales y Servicios (ITBMS) y Seguro Educativo, de acuerdo con las disposiciones vigentes.

Esta certificación se emite SIN INFORMACIÓN DE LA CAJA DEL SEGURO SOCIAL.

AVISO DE VALIDEZ Y CONFIRMACIÓN DE LA PRESENTE CERTIFICACIÓN

Para su validez, esta certificación debe ser verificada en la dirección de Internet: dgi.mef.gob.pa de la DGI, por parte del interesado o del funcionario público o privado a quien deba presentarse.

Este Paz y Salvo es gratis.

RESULTADOS DE LA VERIFICACIÓN

Al verificar la presente certificación, registre para su seguridad el número de confirmación asignado por el sistema y la fecha:

Fecha:	Número de confirmación:
21/4/2023	303102669944

Persona responsable de verificación del Paz y Salvo:

Nombre:

Juan Collado

Firma:



RECUERDE IMPRIMIR Y GUARDAR ESTE DOCUMENTO COMO SOPORTE DE LA EMISIÓN Y VERIFICACIÓN DEL PAZ Y SALVO



- Iniciar Certificación de Paz y Salvo suscripción

Verificar Certificación de Paz y Salvo

RUC/Firma/Pasaporte (*) 650-525-126988 Número de Documento (*) 303003068424 Fecha de Validez (*) 20/05/2023 Número de Control (*) 649707fd

- La Certificación de Paz y Salvo a nombre de Contribuyente EMPRESAS MELO S.A. ha sido verificada, es válida y esta vigente. Ver Verificaciones. Por favor regístre en la Certificación de Paz y Salvo impresa el número de confirmación: 3903-02669944 y la fecha de esta confirmación: 21/04/2023 2:40:42 p.m..

No soy un robot

reCAPTCHA
Privacidad - Términos

reCAPTCHA

Verificar si soy humano

ERRAR **INGRESAR**

Si no puede acceder a su cuenta, recuerde que usted no ha actualizado sus datos. Favor actualizarlos en línea y con aprobación inmediata en los próximos siete (7) días, su RUC será restringido.

Verificar si soy humano

Si no puede acceder a su cuenta, recuerde que usted no ha actualizado sus datos. Favor actualizarlos en línea y con aprobación inmediata en los próximos siete (7) días, su RUC será restringido.

Si no puede acceder a su cuenta, recuerde que usted no ha actualizado sus datos. Favor actualizarlos en línea y con aprobación inmediata en los próximos siete (7) días, su RUC será restringido.

Si no puede acceder a su cuenta, recuerde que usted no ha actualizado sus datos. Favor actualizarlos en línea y con aprobación inmediata en los próximos siete (7) días, su RUC será restringido.



Certificado de paz y salvo



No. de CERTIFICADO

MI6JWK3I-6H0PZ



INSTITUCIÓN QUE OTORGA EL DOCUMENTO

CAJA DEL SEGURO SOCIAL

Por medio del presente documento se emite este certificado de paz y salvo a:

Número patronal:

87-011-00081

RUC/CIP:

650529126088

Nombre comercial:

EMPRESAS MELO, S.A.

Razón social:

EMPRESAS MELO, S.A.

Periodo:

2023-03-01

Válido hasta: **2023-05-31**

Motivo:

PAZ Y SALVO



Este certificado de paz y salvo fue emitido por el sitio web <http://pazysalvos.css.gob.pa>
Generado: 2023-05-02 17:07

Empresas Melo, S.A. (025)
Vía Domingo Díaz
Tel.: (507) 290-8300
Fax: (507) 290-8384
www.copamaq.com.pa

DECLARACIÓN JURADA DE MEDIDAS DE RETORSIÓN

Panamá, República de Panamá, diecinueve (19) de mayo de 2023

Señores
MINISTERIO DE LA PRESIDENCIA
DIRECCIÓN DE ASISTENCIA SOCIAL
E. S. D

Señor Francisco Israel Rodríguez:

En cumplimiento de lo establecido en el artículo 12 de la Ley N° 48 de 26 de octubre de 2016, el suscrito **MIGUEL A. GALDAMES A.**, varón, nacionalidad panameña, mayor de edad, Licenciado en Bancas y Finanzas, casado, con cédula de identidad personal **N°8-747-981**, vecino de esta ciudad, actuando en mi condición de Representante Legal de la empresa **EMPRESAS MELO S.A.** sociedad debidamente constituida conforme a las leyes de la República de Panamá, debidamente inscrita en el Registro Público de Panamá a Folio: 17153, con domicilio en Vía Domingo Díaz, Corregimiento de Juan Díaz, teléfono: 290-8300, declaro lo siguiente:

1. Que no soy persona natural de un Estado al que se le aplican medidas de retorsión o persona jurídica incorporada, domiciliada, controlada, organizada, constituida, administrada o con domicilio principal en un Estado al que se aplican medidas de retorsión conforme a la Ley N°48 de 26 de octubre de 2016.
2. Que no mantengo beneficiarios finales, directa o indirectamente cuya nacionalidad sea de un país al que se le aplican medidas de retorsión o una persona jurídica incorporada, domiciliada, controlada, organizada, constituida, administrada o con domicilio principal en un Estado al que se aplican medidas de retorsión conforme a la Ley N°48 de 2016.
3. Que al presentarme como proponente no actúo en representación de una persona natural de un Estado al que se aplican las medidas de retorsión o de una persona jurídica incorporada, domiciliada, controlada, organizada, constituida, administrada o con domicilio principal en un Estado al que se le aplican medidas de retorsión conforme a la Ley N°48 de 26 de octubre de 2016.
4. Que en la ejecución del procedimiento de selección de contratista de que se trate y de las obligaciones dimanantes de ésta, el valor de los sueldos, bienes, servicios, obras públicas, arrendamientos, valores, títulos o fondos a proveer por parte de la persona natural o jurídica, de Derecho Público o de otra índole, correspondiente o cualquier combinación de estos, proveniente de Estados a los cuales se le aplican medidas de retorsión conforme a la Ley N°48 de 26 de octubre de 2016, no superará el diez (10%) del valor total del acto público o contratación pública de que se trate, o el diez por ciento (10%) del valor anual de dicho acto público o contratación pública, si ésta es de naturaleza renovable o recurrente, en cada periodo para el cual sea renovado o extendido.

Dada en la ciudad de Panamá, a los 19 días del mes de mayo de 2023

Miguel A. Galdames A.
N° de cédula: 8-747-981
Representante Legal
Empresas Melo, S.A.





Empresas Melo, S.A. (025)
Vía Domingo Díaz
Tel.: (507) 290-8300
Fax: (507) 290-8384
www.copamaq.com.pa

DECLARACIÓN JURADA DE NO INCAPACIDAD LEGAL PARA CONTRATAR

Panamá, República de Panamá, diecinueve (19) de mayo de 2023

Señores
MINISTERIO DE LA PRESIDENCIA
DIRECCIÓN DE ASISTENCIA SOCIAL
E.S.D

Señor Francisco Israel Rodríguez:

Quien suscribe, **MIGUEL A. GALDAMES A.**, de nacionalidad panameña, mayor de edad, con cédula de identidad personal **N°8-747-981**, actuando en mi condición de Representante Legal de la sociedad **EMPRESAS MELO, S.A.**, legalmente constituida conforme a las leyes de la República de Panamá, inscrita en el Registro Público en la sociedad, a Ficha: 17153, Tomo: 650, Rollo: 781, Imagen: 228, RUC 650-529-126088 D.V.77, con domicilio ubicado en Panamá, distrito de Panamá, en Vía Domingo Díaz, Corregimiento de Juan Díaz, Edificio Copama, teléfono: 290-83-00, declaro bajo la gravedad de juramento que nuestra empresa no se encuentra comprendida en las siguientes situaciones:

1. Estar morosas en el pago de la multa por incumplimiento de contrato u orden de compra o encontrarse inhabilitadas para contratar con el Estado.
2. Haber intervenido, en cualquier forma, en la preparación, evaluación, adjudicación o celebración de un procedimiento de selección de contratista proveedor, de un procedimiento excepcional de contratación o de un procedimiento especial de contratación.
3. Haber sido condenadas en Panamá, por sentencia judicial definitiva, a la pena accesoria de inhabilitación para ejercer funciones públicas, así como a la sanción de inhabilitación para contratar con el Estado.
4. Haber sido declaradas en estado de liquidación.
5. Haber incurrido en falsedad al proporcionar información requerida de acuerdo con esta Ley.
6. Concurrir como persona jurídica extranjera y no estar legalmente constituida de conformidad con las normas de su propio país, o no haber cumplido con las disposiciones de la legislación nacional aplicables para su ejercicio o funcionamiento.
7. Habérseles resuelto administrativamente un contrato por incumplimiento culposo o doloso, de acuerdo con el procedimiento establecido en la presente Ley, mientras dure la inhabilitación.
8. En el caso de las personas naturales ó jurídicas, haber sido condenadas, en los cinco años que anteceden a la convocatoria del acto público, por sentencia judicial definitiva por la comisión de delitos contra la Administración pública, delitos contra el orden económico, delitos contra la seguridad colectiva, delitos contra el patrimonio económico y delitos contra la fe pública, cuando sean personas naturales con penas de prisión de uno o más años, por un tribunal panameño o extranjero. En estos supuestos, la incapacidad legal para contratar se extenderá hasta por cinco años.
9. Quien celebre acuerdo de colaboración judicial o de pena, reconociendo la comisión de delitos contra la Administración pública, delitos contra el orden económico, delitos contra la seguridad colectiva, delitos contra el patrimonio económico o delitos contra la fe pública. En todo caso, la incapacidad para contratar no se extenderá más de tres años. Quedan exceptuados de este supuesto quienes cuya colaboración eficaz haya conducido al esclarecimiento del delito para evitar que continúe su ejecución, para evitar que se

9-

Empresas Melo, S.A. (025)
Vía Domingo Díaz
Tel: (507) 290-8300
Fax: (507) 290-8384
www.copamaq.com.pa

realicen otros delitos o cuando la información aportada haya sido esencial para descubrir a sus actores o partícipes.

10. Haber dejado en estado de abandono una obra en la República de Panamá por causa imputable al contratista, mediante declaración o resolución administrativa emitida por la entidad contratante.

La declaración o resolución administrativa podrá ser hasta por cinco años y recurrible ante el Tribunal Administrativo de Contrataciones Públicas con fundamento en lo dispuesto en el artículo 149 de esta Ley.

11. Haber formado parte como accionistas, dignatarios, directores y/o representante legal de personas jurídicas inhabilitadas para contratar con el Estado, mientras dure el periodo de inhabilitación, así como las personas jurídicas en que estos participen siempre que hayan ostentado uno de los cargos mencionados al momento de la inhabilitación.

Dado en la ciudad de Panamá, a los 19 días del mes de mayo del año 2023.

Atentamente,

Miguel A. Galdames A.
N° de cédula: 8-747-981
Representante Legal
Empresas Melo, S.A.



El Suscrito, LICDO. JULIO CÉSAR MORALES VEGA,
Notario Público Décimo Tercero Primer Suplente del
Circuito de Panamá, con Cédula No. 8-229-1321.

CERTIFICO:

Que dada la certeza de la identidad de la(s) persona(s)
que firma (firmaron) el presente documento, su(s) firma(s)
es(es) auténtica(s) (Art. 1736 C.C. Art. 835 C.J.)

Panamá, **20 MAYO 2023**

Testigos

Testigos

Licdo. JULIO CÉSAR MORALES VEGA
Notario Público Décimo Tercero Primer Suplente



Empresas Melo, S.A. (025)
Vía Domingo Díaz
Tel.: (507) 290-8300
Fax: (507) 290-8384
www.copamaq.com.pa

CARTA DE ADHESIÓN A PRINCIPIOS DE SOSTENIBILIDAD PARA PROVEEDORES DEL ESTADO

Panamá, República de Panamá, diecinueve (19) de mayo de 2023

Señores
MINISTERIO DE LA PRESIDENCIA
DIRECCIÓN DE ASISTENCIA SOCIAL
E. S. D.

Señor Francisco Israel Rodríguez:

Yo, **MIGUEL A. GALDAMES A.**, en calidad de Representante Legal de **EMPRESAS MELO, S.A.**, con Ruc: 650-529-126088 DV 77 en el desempeño de mi actividad profesional, asumo el compromiso de cumplir cabalmente con los Principios de Sostenibilidad para Proveedores del Estado, los cuales son asumidos mediante esta carta de adhesión, como un compromiso personal y empresarial por mi persona y todos nuestros colaboradores, teniendo la convicción de conducirnos, en nuestra actuación profesional y de trabajo conforme a estos principios, reconociendo además, que forman parte integrante del pliego de cargos y serán de obligatorio cumplimiento durante todas las etapas de la contratación.

Declaro como Proveedor y/o Contratista del Estado panameño que, conozco, comprendo y me adhiero a los Principios de Sostenibilidad para Proveedores del Estado.

Reconozco que Los Principios de Sostenibilidad para Proveedores del Estado constituyen no solo una forma de llevar a cabo de manera correcta nuestras actividades comerciales, sino que constituyen un medio para mejorar las condiciones de vida y de trabajo de las personas a lo largo de la cadena de suministro, contribuyendo a alcanzar los Objetivos de Desarrollo Sostenible (ODS).

Atentamente,



Miguel A. Galdames A.
No. de cédula 8-747-981
Representante Legal
Empresas Melo, S.A.

Panamá, República de Panamá, diecinueve (19) de mayo de 2023

PACTO DE INTEGRIDAD

Señores

**MINISTERIO DE LA PRESIDENCIA
DIRECCIÓN DE ASISTENCIA SOCIAL
E. S.D.**

Estimados Señores:

Entre los suscritos a saber; **FRANCISCO ISRAEL RODRÍGUEZ** panameño (a), portador (a) de la cédula de identidad personal **N°7-72-332**, en su calidad de Director Nacional de la **Dirección de Asistencia Social/DAS**, quien en adelante se denominará **LA ENTIDAD**, por una parte y por la otra, **MIGUEL A. GALDAMES A.**, con cédula de identidad personal **N°8-747-981**, actuando en nombre y representación de la empresa **EMPRESAS MELO,S.A.**, sociedad debidamente inscrita al Folio N° 17153 y/o con Aviso de Operación N° 650-529-126088-2007-4379/650-529-126088 DV 77, con domicilio en Vía Domingo Díaz, Corregimiento de Juan Díaz, quien en adelante se denominará **EL CONTRATISTA**, hemos convenido en celebrar el presente **PACTO DE INTEGRIDAD**, el cual formará parte integral del pliego de cargos del procedimiento de contratación Públicas del proyecto N° **61468** celebrado entre ambas partes, quienes para los efectos se denominarán **LAS PARTES**, sujeto a las siguientes cláusulas:

PRIMERA : Declaran **LAS PARTES** que quedan obligadas a apoyar las acciones que lleve a cabo el Estado panameño y la Dirección General de Contrataciones Públicas como ente administrador del Sistema Electrónico de Contrataciones Públicas "Panamá Compra", para fortalecer la transparencia y la rendición de cuentas de la administración pública.

SEGUNDA: **LAS PARTES** se comprometen a no ofrecer y no dar dádivas, sobornos o cualquier forma de beneficio, retribuciones o prebenda a servidores públicos que laboren en la entidad licitante y/o contratante, de forma directa o a través de sus dependientes, contratistas o terceros.

TERCERA: **LAS PARTES** se comprometen a no efectuar acuerdos o realizar actos o conductas que tengan por objeto la colusión, confabulación, componenda o complicidad con evidente o aparente mala fe, tanto en el respectivo procedimiento de selección de contratista, como durante la ejecución del contrato que surja del mismo.

CUARTA: **LAS PARTES** se comprometen a revelar la información que sobre el Acto público N° **61468** soliciten las autoridades competentes de la República de Panamá, en materia de persecución de los delitos y/o fiscalización, regulación y control de los

9-

movimientos de los fondos y bienes públicos, así como el examen, intervención, vencimiento y juzgamiento de las cuentas relativas a los mismos.

QUINTA: LAS PARTES se comprometen a comunicar a sus empleados, contratistas, subcontratistas y asesores el contenido del presente compromiso anticorrupción, explicar su importancia y las consecuencias de su incumplimiento por su parte y la de éstos.

SEXTA: Declaran LAS PARTES que conocen las consecuencias derivadas del incumplimiento del presente PACTO DE INTEGRIDAD.

SÉPTIMA: EL CONTRATISTA acepta que, en caso de incumplimiento comprobado del presente Pacto de Integridad, por su parte, sus empleados, representantes, asesores o de cualquier otra persona, que actué en su nombre o representación, no podrá ser tomado en cuenta para la adjudicación en el procedimiento de selección de contratista.

Si producto de las correspondientes investigaciones administrativas, se comprobare el incumplimiento de este Pacto, durante la etapa de ejecución del contrato, será causal para la resolución administrativa de éste, sin perjuicios de las demás causales que se tengan por convenientes pactar en el contrato.

En el caso de los contratos de Convenio Marco, será causal para la desactivación total del proveedor y todos sus productos y servicios ofertados a través de la Tienda Virtual, sin perjuicio de la responsabilidad civil y penal derivada de esos hechos.

En los casos de desactivación total de la Tienda Virtual, EL CONTRATISTA deberá cumplir con las obligaciones emanadas de las órdenes de compra aprobadas previo a la desactivación, salvo que la Ley establezca un procedimiento distinto.

OCTAVA: Acuerdan LAS PARTES que, en caso de subcontratación, los subcontratistas aceptan y se obligan al cumplimiento del presente PACTO DE INTEGRIDAD.

Para constancia de lo anterior se firma el presente documento a los diecinueve (19) días del mes de mayo de 2023.

POR LA DAS,

Francisco Israel Rodríguez
No. de cédula: 7-72-332
Representante Legal
Dirección de Asistencia Social (DAS)

POR EL PROPONENTE,

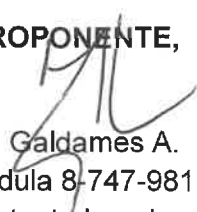
Miguel A. Galdames A.
N° de cédula 8-747-981
Representante Legal
Empresas Melo, S.A.

Fundamento de Derecho: Artículo 15 del Texto Único de la Ley 22 de 27 de junio de 2006, ordenado por la Ley 153 de 8 de mayo de 2020; Artículo 24 del Decreto Ejecutivo No. 439 de 2020, modificado por el Decreto Ejecutivo No. 34 de 24 de agosto de 2022.

Empresas Melo, S.A. (025)
Vía Domingo Díaz
Tel.: (507) 290-8300
Fax: (507) 290-8384
www.copamaq.com.pa

Panamá, República de Panamá, diecinueve (19) de mayo de 2023

Señores
MINISTERIO DE LA PRESIDENCIA
DIRECCIÓN DE ASISTENCIA SOCIAL
E.S.D

Señor Francisco Israel Rodríguez:

DATOS GENERALES DE LA EMPRESA

- a. Nombre
Razón Social: EMPRESAS MELO, S.A.
Razón Comercial: COMPAÑÍA PANAMEÑA DE MAQUINARIA (COPAMA)
- b. Nombre del Representante Legal: Miguel A. Galdames A.
- c. Domicilio: Vía Domingo Díaz, Corregimiento de Juan Díaz
- d. Dirección Postal y Telegráfica: 0816-07582
- e. Números telefónicos: 290-8300/6980-7683
- f. Fecha de Constitución de la Empresa: 7 de Febrero 1969
- g. Lugar de constitución de la Empresa: Panamá, República de Panamá
- h. Datos de su inscripción: Ficha: 17153, Rollo: 781, Tomo: 650, Imagen: 228
- i. Correos: rpolanco@grupomelo.com
jvaldes@grupomelo.com

Miguel A. Galdames A.
N° de cédula: 8-747-981
Representante Legal
Empresas Melo, S.A.

Empresas Melo, S.A. (025)
Vía Domingo Díaz
Tel.: (507) 290-8300
Fax: (507) 290-8384
www.copamaq.com.pa

CERTIFICACIÓN DE LA MARCA EN EL MERCADO PANAMEÑO Y/O AGENTE AUTORIZADO

Panamá, República de Panamá, diecinueve (19) de mayo de 2023

Señores
MINISTERIO DE LA PRESIDENCIA
DIRECCIÓN DE ASISTENCIA SOCIAL
E.S.D.

Señor Francisco Israel Rodríguez:

Yo, **MIGUEL A. GALDAMES A.**, mayor de edad, portador del documento de identidad personal **N°8-747-981**, en mi carácter de Representante Legal, suficientemente facultado para hacerlo, por el presente documento certifico que **EMPRESAS MELO, S.A** con Registro Único de Contribuyente **650-529-126088**, Dígito Verificador **77**.

Cuenta con más de **Cincuenta y un (51) años** de experiencia no interrumpidos en suministro de equipo pesado de la Marca John Deere en Panamá.

En razón de todo lo expresado, firmo el presente documento en la ciudad de Panamá, a los 19 días del mes de mayo de dos mil veintitrés (2023).

Atentamente

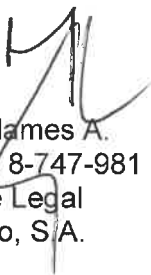

Miguel A. Galdames A.
No. de cédula 8-747-981
Representante Legal
Empresas Melo, S.A.

Empresas Melo, S.A. (025)
 Via Domingo Díaz
 Tel.: (507) 290-8300
 Fax: (507) 290-8384
 www.copamaq.com.pa

CERTIFICACIÓN DE SUCURSALES A NIVEL NACIONAL

Panamá, República de Panamá, diecinueve (19) de mayo de 2023

Señores
MINISTERIO DE LA PRESIDENCIA
DIRECCIÓN DE ASISTENCIA SOCIAL
 E. S. D.

Señor Francisco Israel Rodríguez:

Yo, Miguel A. Galdames A., mayor de edad, portador del documento de identidad No. 8-747-981, en mi calidad de Representante Legal, suficientemente facultado para hacerlo por el presente documento certifico que **EMPRESAS MELO, S.A.**, con Personería Jurídica: Ficha: **17153**, Rollo: **781**, Tomo: **650**, Imagen: **228**, cuenta con talleres mecánicos, para equipo pesado, debidamente certificados en las siguientes provincias de la República de Panamá.

SUCURSALES A NIVEL NACIONAL	Dirección Exacta	Horario
Empresas Melo, S.A. (Copama)	Panamá, Brisas del Golf	Lun-Vie 7:00-5:00 pm Sab 7:00-12:00pm
Empresas Melo, S.A. (Copama)	Los Santos, El Egido	Lun-Vie 7:00-5:00 pm Sab 7:00-12:00pm
Empresas Melo, S.A. (Copama)	Copama , Herrera	Lun-Vie 7:00-5:00 pm Sab 7:00-12:00pm
Empresas Melo, S.A. (Copama)	Santiago, Veraguas	Lun-Vie 7:00-5:00 pm Sab 7:00-12:00pm
Empresas Melo, S.A. (Copama)	David, Chiriquí	Lun-Vie 7:00-5:00 pm Sab 7:00-12:00pm
Empresas Melo, S.A. (Copama)	Coclé, Penonomé	Lun-Vie 7:00-5:00 pm Sab 7:00-12:00pm
Empresas Melo, S.A. (Copama)	Panamá Oeste, Chorrera	Lun-Vie 7:00-5:00 pm Sab 7:00-12:00pm
Empresas Melo, S.A. (Copama)	Tortí, Chepo	Lun-Vie 7:00-5:00 pm Sab 7:00-12:00pm
Empresas Melo, S.A. (Copama)	Darién , Metetí	Lun-Vie 7:00-5:00 pm Sab 7:00-12:00pm

Atentamente,



Miguel A. Galdames A.
 No. de cédula: 8-747-981
 Representante Legal
 Empresas Melo, S.A.

Empresas Melo, S.A. (025)
 Vía Domingo Díaz
 Tel.: (507) 290-8300
 Fax: (507) 290-8384
 www.copamaq.com.pa

CERTIFICACIÓN DE MECÁNICOS IDÓNEOS PARA SERVICIOS TÉCNICOS

Panamá, República de Panamá, diecinueve (19) de mayo de 2023

Señores
MINISTERIO DE LA PRESIDENCIA
DIRECCIÓN DE ASISTENCIA SOCIAL
 E. S. D.

Señor Francisco Israel Rodríguez:

Yo, Miguel A. Galdames A., mayor de edad, portador del documento de identidad **No. 8-747-981**, en mi calidad de Representante Legal, suficientemente facultado para hacerlo por el presente documento certifico que **EMPRESAS MELO, S.A.**, con Personería Jurídica: Ficha: **17153**, Rollo: **781**, Tomo: **650**, Imagen: **228**, cuenta con personal idóneo para dar mantenimiento, suministrar piezas de repuesto y atender los servicios o reparaciones que requiera el equipo en las siguientes provincias de la República de Panamá.

PROVINCIA	NOMBRE DEL MECÁNICO LÍDER	AÑOS DE EXPERIENCIA
PANAMÁ Y COLÓN	KADABUK CHILLAMBO, CÉDULA 8-460-927	15
LOS SANTOS	EDWIN MENDOZA, CÉDULA 6-713-1134	6
SANTIAGO	EDWIN MENDOZA, CÉDULA 6-713-1134	6
CHIRIQUÍ	RAFAEL PEÑA, CÉDULA 4-176-748	20
HERRERA	ADÁN RODRÍGUEZ, CÉDULA 7-705-981	6
PANAMA OESTE	KADABUK CHILLAMBO, CÉDULA 8-460-927	15
DARIÉN	EFRAÍN DE LEÓN, CÉDULA 8-474-482	9
PENONOMÉ	JOSÉ CEDEÑO, CÉDULA 6-75-349	8

Atentamente,

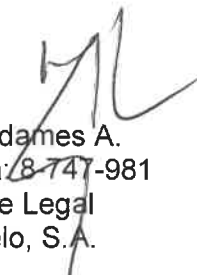
 Miguel A. Galdames A.
 No. de cédula: 8-747-981
 Representante Legal
 Empresas Melo, S.A.

Empresas Melo, S.A. (025)
 Vía Domingo Díaz
 Tel.: (507) 290-8300
 Fax: (507) 290-8384
 www.copamaq.com.pa

CERTIFICACIÓN DE TALLERES PROPIOS A NIVEL NACIONAL

Panamá, República de Panamá, diecinueve (19) de mayo de 2023

Señores
MINISTERIO DE LA PRESIDENCIA
DIRECCIÓN DE ASISTENCIA SOCIAL
 E. S. D.

Señor Francisco Israel Rodríguez:

Yo, Miguel A. Galdames A., mayor de edad, portador del documento de identidad No. 8-747-981, en mi calidad de Representante Legal, suficientemente facultado para hacerlo por el presente documento certifico que **EMPRESAS MELO, S.A.**, con Personería Jurídica: Ficha: **17153**, Rollo: **781**, Tomo: **650**, Imagen: **228**, cuenta con talleres especializado y de mecánica para garantizar el servicio de reemplazo y/o reparación, mecánica preventiva y correctiva, del equipo contratado en cualquiera parte del territorio nacional, específicamente en Panamá, Provincias Centrales (Los Santos, Herrera, Chiriquí).

TALLERES DE SERVICIO TÉCNICO

Empresa Responsable del Servicio Técnico	Dirección Exacta	Persona de Contacto	Teléfono	Horario
Empresas Melo, S.A. (Copama)	Panamá, Copama Brisas del Golf	Espino, Luis	290-8300	Lun-Vie 7:00-5:00 pm Sab 7:00-12:00pm
Empresas Melo, S.A. (Copama)	Los Santos, Copama El Egido	Vernaza, Julio	966-7868	Lun-Vie 7:00-5:00 pm Sab 7:00-12:00pm
Empresas Melo, S.A. (Copama)	Copama, David Coquito	Him, Julio	775-2842	Lun-Vie 7:00-5:00 pm Sab 7:00-12:00pm
Empresas Melo, S.A. (Copama)	Copama, Herrera	Vernaza, Julio	966-7868	Lun-Vie 7:00-5:00 pm Sab 7:00-12:00pm
Empresas Melo, S.A. (Copama)	Copama Colón	Valdés, David	290-8300	Lun-Vie 7:00-5:00 pm Sab 7:00-12:00pm
Empresas Melo, S.A. (Copama)	Panamá Oeste, Chorrera	Alvarado, Octavio	290-8300	Lun-Vie 7:00-5:00 pm Sab 7:00-12:00pm
Empresas Melo, S.A. (Copama)	Copama, Metetí Darién	De León, Efraín	830-7617	Lun-Vie 7:00-5:00 pm Sab 7:00-12:00pm

El Suscrito, LICDO. JULIO CÉSAR MORALES VEGA, Notario Público Décimo Tercero Primer Suplente del Circuito de Panamá, con Cédula No. 8-229-1321.

CERTIFICO:

que da fe en certeza de la identidad de la(s) persona(s) que firmó (firmaron) el presente documento, su(s) firma(s) es (son) auténtica(s) (Art. 1366 C.C. Art. 835 C.J.)

20 MAYO 2023

Panamá,

Atentamente,

Miguel A. Galdames A.
 No. de cédula: 8-747-981
 Representante Legal
 Empresas Melo, S.A.



[Handwritten signature]
 Licdo. JULIO CÉSAR MORALES VEGA
 Notario Público Décimo Tercero Primer Suplente



Empresas Melo, S.A. (025)
 Vía Domingo Díaz
 Tel.: (507) 290-8300
 Fax: (507) 290-8384
 www.copamaq.com.pa

CERTIFICACIÓN DE TALLERES MÓVILES A NIVEL NACIONAL

Panamá, República de Panamá, diecinueve (19) de mayo de 2023

Señores
MINISTERIO DE LA PRESIDENCIA
DIRECCIÓN DE ASISTENCIA SOCIAL
 E. S. D.

Señor Francisco Israel Rodríguez:

Yo, Miguel A. Galdames A., mayor de edad, portador del documento de identidad No. 8-747-981, en mi calidad de Representante Legal, suficientemente facultado para hacerlo por el presente documento certifico que **EMPRESAS MELO, S.A.**, con Personería Jurídica: Ficha: **17153**, Rollo: **781**, Tomo: **650**, Imagen: **228**, cuenta con talleres móviles para garantizar el servicio de reemplazo y/o reparación, mecánica preventiva y correctiva, del equipo contratado en cualquiera parte del territorio nacional, específicamente en Panamá, Darién, Panamá Oeste y Provincias Centrales (Coclé, Herrera, Los Santos, Veraguas, Chiriquí).

No	Placa	Unidad #	Área
1	618877	630	Panamá
2	615841	22	Panamá
3	825954	326	Panamá
4	AH2617	715	Panamá
5	AH3811	710	Colón
6	427428	119	Colón
7	AH0531	700	Colón
8	AI5339	807	Darién
9	486076	418	Chorrera
10	825327	210	Chorrera
11	4B7655	703	Coclé
12	470488	256	Chiriquí
13	887792	330	Chiriquí
14	711465	541	Chiriquí
15	618879	628	Chiriquí
16	618878	629	Chiriquí
17	378552	1	Los Santos
18	409337	512	Los Santos
19	568133	687	Veraguas
20	828308	656	Herrera
21	568203	691	Herrera

Atentamente,



Miguel A. Galdames A.
 No. de cédula: 8-747-981
 Representante Legal
 Empresas Melo, S.A.





copama

JOHN DEERE





Empresas Melo, S.A. (025)
Vía Domingo Díaz
Tel.: (507) 290-8300
Fax: (507) 290-8384
www.copamaq.com.pa

CERTIFICACIÓN DE SISTEMA DE MONITOREO SATELITAL

Panamá, República de Panamá, diecinueve (19) de mayo de 2023

Señores
MINISTERIO DE LA PRESIDENCIA
DIRECCIÓN DE ASISTENCIA SOCIAL
E. S. D.

Señor Francisco Israel Rodríguez:

Por este medio **EMPRESAS MELO, S.A.**, con Personería Jurídica: Ficha: **17153**, Rollo: **781**, Imagen: **228**, en referencia al Acto Público para el Proyecto N°**61468**, denominado "**SUMINISTRO DE UNA RETROEXCAVADORA PARA LA JUNTA COMUNAL DE EL GUÁSIMO**" ubicado en el distrito de Los Santos, provincia de Los Santos, certifica que:

- a. Cuenta con Sistema de Monitoreo satelital el cual proporciona avisos e información del equipo incluyendo localización, utilización, rendimiento (horas), consumo, códigos de falla, desplazamiento y datos de mantenimiento para administrar el uso y ubicación del mismo. Suministrado por 5 años.

Atentamente,



Miguel A. Galdames A.
No. de cédula 8-747-981
Representante Legal
Empresas Melo, S.A.

Empresas Melo, S.A. (025)
Vía Domingo Díaz
Tel.: (507) 290-8300
Fax: (507) 290-8384
www.copamaq.com.pa

CERTIFICACIÓN DE GARANTÍA DEL EQUIPO

Panamá, República de Panamá, diecinueve (19) de mayo de 2023

Señores
MINISTERIO DE LA PRESIDENCIA
DIRECCIÓN DE ASISTENCIA SOCIAL
E.S.D.

Señor Francisco Israel Rodríguez:

Por este medio certificamos que **EMPRESAS MELO, S.A.**; con Personería Jurídica: Ficha: **17153**, Rollo: **781**, Tomo: **650**, Imagen: **228**. En relación a la convocatoria del Acto Público para el Proyecto N° **61468** correspondiente al “**SUMINISTRO DE UNA RETROEXCAVADORA PARA LA JUNTA COMUNAL DE EL GUÁSIMO**” ubicado en el distrito de Los Santos, provincia de Los Santos; me permito manifestar lo siguiente:

1. Que nos comprometemos a garantizar por escrito a la entidad contratante, en este caso de bienes, nos obligamos a responder por los vicios hasta por término de tres (3) años o dos mil (2000) horas máquina, lo que ocurra primero; piezas y mano de obra por mantenimiento del equipo, a partir de la entrega formal del equipo por defecto de fábrica, una vez **EL ESTADO**, representado por el Ministerio de la Presidencia/ Dirección de Asistencia Social, expida el Acta de Recepción.

Atentamente,

Miguel A. Galdames A.
No. de cédula: 8-747-981
Representante Legal
Empresas Melo, S.A.



LICDO. JULIO CÉSAR MORALES VEGA,
Notario Público Décimo Tercero Primer Suplente del
Circuito de Panamá, con Cédula No. 8-229-1321.
CERTIFICO:
Que dada la certeza de la identidad de la(s) persona(s)
que firma (firmaron) el presente documento, su(s) firma(s)
es(es) auténtica(s) (Art. 1730 C.C. Art. 835 C.J.)

20 MAYO 2023
Panamá, _____

Testigos

Testigos

Licdo. JULIO CÉSAR MORALES VEGA
Notario Público Décimo Tercero Primer Suplente



Empresas Melo, S.A. (025)
Vía Domingo Díaz
Tel.: (507) 290-8300
Fax: (507) 290-8384
www.copamaq.com.pa

CERTIFICACIÓN DE CAPACITACIÓN

Panamá, República de Panamá, diecinueve (19) de mayo de 2023

Señores
MINISTERIO DE LA PRESIDENCIA
DIRECCIÓN DE ASISTENCIA SOCIAL
E. S. D.

Señor Francisco Israel Rodríguez:

Por este medio **EMPRESAS MELO, S.A.**, con Personería Jurídica: Ficha: **17153**, Rollo: **781**, Imagen: **228**, en referencia al Acto Público para el Proyecto N°**61468**, “**SUMINISTRO DE UNA RETROEXCAVADORA PARA LA JUNTA COMUNAL DE EL GUÁSIMO**” ubicado en el distrito de Los Santos, provincia de Los Santos, certifica que:

- a. Se compromete a otorgar certificación de capacitación al personal designado para operar el equipo, como mínimo tres (3) personas, por dos (2) días (1 día teórico y 1 día práctico).

Atentamente,

Miguel A. Galdames A.
No. de cédula 8-747-981
Representante Legal
Empresas Melo, S.A.

El Suscrito, **LICDO. JULIO CÉSAR MORALES VEGA**,
Notario Público Décimo Tercero Primer Suplente del
Circuito de Panamá, con Cédula No. 8-229-1321.

CERTIFICO:

Que dada la existencia de la identidad de la(s) persona(s)
que firma (firmas) el presente documento, en (s) firma(s)
fotocopia (fotocopias) (Art. 1736 D.C. Art. 835 C.J.)

20 MAYO 2023

Panamá,

Notarios

Licdo. JULIO CÉSAR MORALES VEGA
Notario Público Décimo Tercero Primer Suplente



Empresas Melo, S.A. (025)
Via Domingo Díaz
Tel.: (507) 290-8300
Fax: (507) 290-8384
www.copamaq.com.pa

Panamá, República de Panamá, diecinueve (19) de mayo de 2023

Señores
MINISTERIO DE LA PRESIDENCIA
DIRECCIÓN DE ASISTENCIA SOCIAL
E. S.D.

Señor Francisco Israel Rodríguez:

Yo, **MIGUEL A. GALDAMES A.**, varón, nacionalidad panameña, mayor de edad, con cedula de identidad personal No. **8-747-981**, en mi carácter de **Representante Legal y Gerente General**, suficientemente facultado para hacerlo, por el presente documento certifico que **EMPRESAS MELO, S.A.** Registro Único de Contribuyente: **650-529-126088**, Dígito Verificador: **77**, Código de Proveedor: **104809**, cuenta con talleres y mecánicos certificados a Nivel Nacional.

Para la **Capacitación y Entrenamiento** correspondiente al Acto Público para el Proyecto N°**61468** para "SUMINISTRO DE UNA RETROEXCAVADORA PARA LA JUNTA COMUNAL DE EL GUÁSIMO" ubicado en el distrito de Los Santos, provincia de Los Santos.

Hemos designado a **Rubén Crompton** nuestro **Gerente de Desarrollo Técnico** autorizado por John Deere a Nivel Nacional para que imparta la capacitación.

Atentamente

Miguel A. Galdames A.
No. de cédula **8-747-981**
Representante Legal
Empresas Melo, S.A.

Ver Anexos

✓ HOJA DE VIDA

Panamá
Las Cumbres,
Ciudad San
Lorenzo
Casa C24
Tel.:268-5563



Ruben Crompton De Gracia

Objetivo

Aumentar mi desarrollo profesional y lograr las metas de su empresa.

Datos Personales

Cédula: 8-391-184
Fecha de Nac.: 22 de septiembre de 1971
Nacionalidad: Panameña.
Edad: 50 años.
Estado civil: Casado
Licencia: Tipo comercial.
Teléfonos: 268-5563 / Cell 6470-5407
Dejar mensajes 6220-1476 (Esposa)
Idiomas: español / Ingles Intermedio Avanzado

Experiencia

2013 COPAMA Actualmente

Gerente de Entrenamiento y Desarrollo Técnico, Especialista en Aplicación de Productos Deere C&F e Instructor Certificado de Fabrica John Deere para Latinoamérica.

Preparación coordinación y ejecución del plan de entrenamiento anual para los técnicos, vendedores y clientes a nivel nacional.

Brindar entrenamiento y Entregas Técnicas sobre los nuevos modelos de Equipos a los operadores y clientes.

Coordinar-preparar actividades de entrenamiento con instructores de fábrica, clientes y operadores.

Certificar técnicos del departamento de servicio a nivel nacional o regional bajo el programa de John Deere University.

Capacitar vendedores de la línea de Construcción a nivel nacional o regional bajo el programa de John Deere University.

Capacitar a Operadores y Clientes a nivel nacional.

Asistencia técnica a los departamentos de Ventas y Servicio (Industrial, Agrícola y Construcción) en armado de equipos, procedimientos de diagnóstico de casos difíciles en fallas y reparación.

2007–2013 COPAMA

Gerente de Servicios

Gerenciar actividades del departamento de servicio como:

Elaboración de presupuesto Operacional y Presupuesto de nuevas inversiones.

Administración de los programas de mejoras en los equipos.

Encargado de supervisar y administrar rutinas de mantenimiento preventivo y correctivos de equipo pesado y liviano.

Coordinar soporte técnico al personal involucrado en actividades de Diagnósticos, Mantenimiento Preventivo, correctivo y durante el armado de Máquinas.

Administrar cotizaciones y evaluar reportes de daños para clientes.

Encargado de Administrar y Generar reportes y consultas sobre informes de garantía de los equipos a las Fabricas.

Encargado de la compra de herramientas especiales.

2006-2007 COPAMA

Jefe de Taller

Encargado de Supervisar y Asesorar a los técnicos en las rutinas de mantenimiento preventivo y correctivo de los equipos de las líneas de Construcción y Agrícola.

Generar reportes y consultas sobre reparaciones de garantía.

Enviar reportes y consultas DTAC a fábrica sobre falla, procedimientos de reparaciones e inspecciones de rutinas en los equipos que se reparan dentro o fuera de garantía.

Pre-Entrega de los nuevos modelos de Equipos.

2004–2006 Manzanillo Internacional Terminal Panamá

Supervisor De Mantenimiento

Encargado de supervisar y administrar rutinas de mantenimiento preventivo y correctivos de equipo pesado y liviano.

Brindar soporte técnico al personal involucrado en actividades de mantenimiento preventivo y correctivo.

Programar y administrar actividades de mantenimiento preventivo y correctivo con contratistas en equipo liviano

1999–2004

Panamá Ports Company

Supervisor

Encargado de turnos diurno, supervisando y administrando rutinas de mantenimiento preventivo y correctivos de equipo pesado y liviano que labora en el puerto incluyendo grúas porticas, siendo responsable de coordinar y administrar cuadrillas de mecánicos y electromecánicos involucrados en las diferentes operaciones de mantenimiento.

Encargado de turnos vespertinos y nocturnos, siendo responsable de administrar y distribuir todas las actividades de mantenimiento que están involucradas durante las operaciones portuarias.

Mecánico Especialista

Líder de grupo en el mantenimiento preventivo Y correctivo de Equipo Portuario, utilizado para las operaciones y manejo de carga contenerizada (Grúas Pórticos, Grúas de Patio tipo RTG, Montacargas tipo: Reach Stacker, Empty Handler, Tractor lift: Magnum, Terberg, Kalmar.)

Electromecánico de plantas generadoras y todo el equipo descrito anteriormente.

1998–1999

Manzanillo Internacional Terminal

Electromecánico y Mecánico

Mantenimiento preventivo y correctivo de equipo utilizado para el manejo de carga contenerizada (Top Loader, Empty Handler, Fort Lift, Tractor Terminal Ottawa).

Mantenimiento preventivo y correctivo de plantas generadoras de Corriente.

Electromecánico del equipo descrito anteriormente.

1991–1998

Servicios y Reparaciones Crompton

Electromecánico y Mecánico

Mantenimiento preventivo y correctivo para equipos de minería y movimientos de tierra.

Mantenimiento Preventivo y Correctivo de Sistemas de

Control Electroneumáticos.

Mantenimiento preventivo y correctivo de sistemas de Control Electrohidráulicos

Experiencia Técnica

Armado y Ensamblado de Maquinas:

Ensamblado de Montacargas y TopLoaders Hyster de 15 a 40 Ton.

Excavadoras de EX1900-5 (190 Ton) y EX1200-5 (120 Ton)
HITACHI,

Ensamblado de ReachStakers (HYSTER), (KALMAR), Top Loader (TAYLOR)

Buldozer 950J y 1050J JOHN DEERE (LIEBHERR).

Mantenimiento preventivo y correctivo de:

-Sistemas: Hidráulicos, Sistemas Hidrostáticos, Neumáticos, Electrohidráulicos, Electroneumáticos, Eléctricos AC/DC, Tecnología Híbrida.

-Motores de Combustión Interna:

CUMMINS, CATERPILLAR, PERKINS, DETROIT, JHON DERE, KOMATSU, **(Incluyendo Nuevas versiones Electrónicas y Sistemas Común Raíl).**

Reparación y Mantenimiento de Transmisiones:

ZF, Allison, Komatsu, Clark, Carterpillar, FunkDeere, **(Incluyendo Nuevas versiones Electrónicas y Semi Electrónicas.)**

Experiencia Administrativa

Gerente de Entrenamiento y Desarrollo Técnico

Especialista en Aplicación de Productos (PAS)

Instructor Certificado del Distribuidor para Latam (CDI).

Gerente de Servicios.

Jefe de Talle.

Supervisor de Mantenimiento.

Encargado de turno.

Capataz de Cuadrilla.

Líder de grupo o cuadrillas.

Educación

John Deere

Título De “PAS Product Specialist Application” Especialista de Aplicación de Producto Modulo II para “Latin American” 2022

John Deere

Título De “PAS Product Specialist Application” Especialista de Aplicación de Producto Modulo I para “Latin American” 2022

John Deere

Título De “IHI In House Instructor” Instructor Interno del Distribuidor para “Latin American” 2016.

Universidad Latina De Panamá

Título De “Maestría en Administración, Mercado y Negocios” con énfasis en “Dirección Empresarial” 2007.

Universidad Latina De Panamá

“Título De Postgrado En Alta Gerencia” Nov. 2006.

Junta técnica de Ingeniería y Arquitectura:

Certificado de Idoneidad en:

Técnico en Ingeniería con Especialización en
Mecánica Industrial.

Universidad Tecnológica De Panamá, Facultad De Ingeniería Mecánica;

Trabajo De Graduación, 2 Materias De Maestrías:

A. Administración De Programas De Mantenimiento.

B. Métodos De Investigación Aplicada.

Universidad Tecnológica De Panamá, Facultad De Ingeniería Mecánica:

“Título De Licenciatura En Tecnología De Mecánica Industrial” 1998.

Universidad Tecnológica De Panamá, Facultad De Ingeniería Mecánica:

“Título De Técnico En Ingeniería Mecánica Con Especialidad

En Mecánica Industrial” 1996.

Artes Y Oficio Melchor Lasso De La Vega:

“Titulo De Bachiller Industrial Con Especialización En Mecánica Industrial” 1989.

Instituto Técnico Don Bosco

“Certificado De Primer Ciclo” 1986.

Escuela John F. Kennedy

“Certificado De VI Grado” 1983.

**Seminarios,
Cursos y
Conferencias**

2022- Curso DLC Cosechadoras de Granos – Plataformas Maiceras Serie 600C Introducción Técnica.

John Deere University

2022- Curso DLC Tractores – Serie 5E 4 Cilindros Introducción Técnica.

John Deere University

2022- Curso Classroom Especialista de Aplicación de Producto Módulos I y II.

John Deere C&F Indaiatuba Brasil

2022- Curso VILT Instructor Certificado – Service Advisor Metodos y Técnicas.

John Deere University

2021- Curso VILT Instructor Certificado - Desarrollo de herramientas para capacitación virtual.

John Deere University

2021- Curso VILT Exposición del ciclo de vida soluciones América Latina Agrícola AG.

John Deere University

2021- Curso VILT Exposición del ciclo de vida
soluciones América Latina Construcción C&F.

John Deere University

2021- Curso DLC Tractores – Serie 6403 y 6603
Merit Introducción Técnica.

John Deere University

2021- Curso DLC Heno – Segadora 630,
Rotoenfardadora 568 y Forraje 3955 Fundamentos
Técnicos.

John Deere University

2021- Curso VILT Fundamentos Agronómicos Caña.

John Deere University

2021- Curso VILT Métodos y Técnicas de
Diagnóstico de Motor.

John Deere University

2020- Curso DLC Tractores – Uso Eficiente del
Tractor.

John Deere University

2020- Curso DLC Motoniveladoras Serie G Nuevas
Características y Actualizaciones.

John Deere University

2020- Curso DLC Implementos – Arados de Discos y
Vertedera Introducción a Ventas.

John Deere University

2020- Curso DLC Habilidades de Ventas – Cómo Realizar Demostraciones para Clientes.

John Deere University

2020- Curso DLC Implementos – Rastra de Discos Introducción a Ventas.

John Deere University

2020- Curso DLC Implementos – Cargadores Frontales Introducción a Ventas.

John Deere University

2020- Curso DLC Dozers Serie JII Nuevas Características y Actualizaciones.

John Deere University

2020- Curso DLC Cosechadoras de Granos Serie S700 Sistemas Técnicos.

John Deere University

2020- Curso DLC Cosechadoras de Granos Serie S700 Operación y Ajustes.

John Deere University

2020- Curso DLC Cosechadoras de Granos Serie S700 Soluciones en Ventas.

John Deere University

2020- Curso DLC Sembradoras Serie 1015 Operación y Ajustes.

John Deere University

2020- Curso DLC Tractores Serie 5E 3 Cyl Introducción a Técnica.

John Deere University

2020- Curso DLC Tractores Serie 5076EN y 5090EN
Introducción a Técnicas.

John Deere University

2020- Curso DLC Tractores Serie 5E 3 Cyl
Introducción a Ventas.

John Deere University

2020- Curso DLC Heno – Segadora Rotativas y de
Bastidor Flexible Introducción a Ventas.

John Deere University

2020- Curso DLC Cosechadora de Caña – Monitor de
Cosecha de Caña Introducción Técnica y Ventas.

John Deere University

2020- Curso DLC Heno y Forraje – Serie 8
Empacadoras Rectangulares Introducción a Ventas.

John Deere University

2020- Curso DLC Cosechadoras de Granos
Fundamentos.

John Deere University

2020- Curso DLC Sembradoras Monosem
Introducción a Ventas.

John Deere University

2020- Curso DLC Tractores Serie 6E Introducción a
Ventas.

John Deere University

2020- Curso DLC Aplicación – Pulverizadoras
GreenSystem TM Serie 1000 Introducción a Ventas.

John Deere University

2020- Curso DLC Implementos – Roturadores
Introducción a Ventas.

John Deere University

2020- Curso DLC AP (Agricultura de Precisión)
Fundamentos de Ventas y Optimización.

John Deere University

2020- Certificación para Instructores de Latín-
América en Diagnostico de Motores sin
Postratamiento John Deere.

Compañía Guatemalteca de Maquinarias,
GUATEMALA

2020- Curso DLC Tractores Serie J Introducción
Técnica MY19+.

John Deere University

2019- Curso DLC Cosechadora de Caña – Monitor de
Cosecha de Caña Introducción Técnica.

John Deere University

2019- Certificación para Instructores de Latín-
América en Cargadoras Frontales WL56 John
Deere.

Comercial de Potencia y Maquinarias, COSTA
RICA.

2019- Certificación para Instructores de Latín-
América en Train The Trainers.

Tennant Aguascalientes, MEXICO.

2019- Certificación para Instructores de Latín-
América en Motoniveladoras Serie G.

Compañía Panameña de Maquinarias, PANAMA.

2019- Certificación para Instructores de Latín-América en Fundamentos de Operación en Excavadoras, Miniexcavadoras, Cargadores Frontales, Retroexcavadoras.

Gonzales Traiding, San Juan, PUERTO RICO.

2019- Certificación en Nivel III de Motores John Deere.

John Deere C&F Indiatuba, BRASIL.

2018- Certificación en Rendimiento y Aplicaciones de Maquinas.

Dimanor Chihuahua, MEXICO.

2018- Curso sobre nuevos motores IGSA, WEICHAI.
Ciudad de Toluca, MEXICO.

2018- Workshop de Entrenamiento para Distribuidores de Maquinaria Agrícolas Centroamérica.

Ciudad de México, MEXICO.

2018- Instructor Certificado Desarrollo de Habilidades de Instrucción Parte II (CDI Distribuidores John Deere Agrícolas Latín-América).

Ciudad de México, MEXICO.

2018- Instructor Certificado Desarrollo de Habilidades de Instrucción Parte I (CDI Distribuidores John Deere Agrícolas Latín-América).

Ciudad de México, MEXICO.

2018- Certificación para Instructores de Latín-América en Fundamentos de Operación en Motoniveladoras Minicargadores Serie G y Bulldozer Serie J.

Dimanor Chihuahua MEXICO.

2017- Certificación Distribuidores Latín-América en Motores Marinos, Raiting de Motores y Curvas de Rendimiento.

Nortrax MIAMI, USA.

2017- Certificación para Instructores de Latín-América en Minicargadores Series G y Diagnostico de Service Advisor.

Training Center John Deere Davenport IWOA USA.

2017- Programa de Desarrollo y Perfeccionamiento Ejecutivo Academia de Liderazgo.

ADEN International Business School.

2017- Curso: Servicio al Cliente.

Compañía Panameña de Maquinaria (Copama)

2017- Curso: Inteligencia Emocional.

Compañía Panameña de Maquinaria (Copama)

2016- Curso: Que es Trabajo en Equipo.

Compañía Panameña de Maquinaria (Copama)

2016- Certificación como IHI (Instructor Interno del Distribuidor John Deere para latín-América).

Training Center John Deere Davenport IWOA USA.

2016- Certificación para Instructores de Latín América en Cargadores Frontales Serie K.
Training Center John Deere Davenport IWOA USA.

2016- Certificación para Instructores de Latín América en Minicargadores Deslizantes Serie E.
Training Center John Deere Davenport IWOA USA.

2016- Certificación para Instructores de Latín América en Bulldozer Serie J.
Compañía Panameña de Maquinaria (Copama)

2016- Certificación para Instructores de Latín América en Excavadoras Serie G.
COGUMA Guatemala.

2016- Certificación para Instructores de Latín América en Diagnostico Eléctrico.
Training Center John Deere Davenport IWOA USA.

2015- Certificación para Instructores de Latín América en Retro-excavadora John Deere Serie K y Serie L
Salfa-Chile

2015- Entrenamiento Pulverizadora Modelo 4730 John Deere.
Compañía Panameña de Maquinaria (Copama)

2015- Entrenamiento en Medidores Digitales PARKER.
Compañía Panameña de Maquinaria (Copama)

2015- Entrenamiento Montacargas Hidráulicas 15 ton. Hyster.

Compañía Panameña de Maquinaria (Copama)

2015- Entrenamiento Montacargas Eléctricas Hyster.

Compañía Panameña de Maquinaria (Copama)

2015- Entrenamiento Sobre Conocimientos en Equipos de Golf.

Industrias John Deere (México)

2014- Entrenamiento para Instructores de Latín América en Transmisiones Funk y ZF, Ejes Diferenciales Team Mate y Cajas de Engranajes Funk.

Training Center John Deere Davenport IWOA USA.

2014- Entrenamiento En Cosechadora de Arroz S550 marca John Deere, Diagnostico Técnico y Fundamentos de Servicio.

Compañía Panameña de Maquinaria (Copama).

2014- Entrenamiento En Cosechadora de Caña 3520 marca John Deere, Cambios y Evoluciones.

Distribuidor John Deere Matra Costa Rica.

2014- Entrenamiento Train The Trainer (Entrenador de Entrenadores) para Facilitadores.

Compañía Panameña de Maquinaria (Copama).

2014- Entrenamiento En Cosechadora de Arroz STS Serie 7 John Deere, Diagnostico Electrohidráulico y en la Transmisión.

Compañía Panameña de Maquinaria (Copama).

2014- Certificación Técnica en Camiones Articulados
ADT Serie E John Deere.

Compañía Panameña de Maquinaria (Copama).

2014- Entrenamiento Máquinas Barredoras
Industriales marca Tennant.

Compañía Panameña de Maquinaria (Copama)

2013- Certificación Técnica Retroexcavadora Serie K
John Deere.

Compañía Panameña de Maquinaria (Copama).

2013- Certificación Técnica Capstone Cargadores
Frontales 4X4 Serie K John Deere.

Compañía Panameña de Maquinaria (Copama).

2013- Entrenamiento Capstone en Tractores Agrícola
serie 7 J marca John Deere.

Compañía Panameña de Maquinaria (Copama)

2013- Certificación Técnica Capstone en Diagnóstico
Electrohidráulico y Motores Tier III John Deere.

Compañía Panameña de Maquinaria (Copama)

2013- Entrenamiento Barredoras Comerciales marca
Tennant.

Compañía Panameña de Maquinaria (Copama)

2013- Mantenimiento Analítico Nivel Avanzado.
John Deere Construcción Tegucigalpa/ Hoduras

2012- Certificación Técnica Capstone en
Motoniveladoras Seri G John Deere.

Compañía Panameña de Maquinaria (Copama)

2012- Entrenamiento Soporte al Producto y Rentabilidad John Deere.
Compañía Panameña de Maquinaria (Copama)

2012- Conferencia Latinoamericana de Aceites.
John Deere Construcción Bogotá/ Colombia

2011- Certificación Técnica Capstone en Camiones Articulados ADT Serie DII John Deere.
Compañía Panameña de Maquinaria (Copama).

2011- Conferencia en Soporte al Producto, Servicios y Repuestos.
John Deere Cosntruction IOWA.

2011- Entrenamiento en reparación de motores John Deere serie 6090 y Transmisiones Funk.
Comercial de Potencia y Maquinaria (Copama).

2010- Certificado de Culminación de Niveles 3 y 4
Centro Especializado de lenguas UTP.

2010- Certificación Técnica de Culminación Buldozer Serie 950J y 1050J John Deere (LIEBHERR)
Compañía Panameña de Maquina (Copama).

2010- Certificado de Culminación de Niveles 2
Centro Especializado de lenguas UTP.

2010- Seminario a distancia Mejores practicas de los Asesores de Soporte al cliente (ASC) John Deere.
Compañía Panameña de Maquinaria (Copama).

2010- Seminario a distancia Motores y Emisiones del Mercado Latino Americano John Deere.
Compañía Panameña de Maquinaria (Copama).

2010- Certificado de Culminación Seminario Nuevos Tractores Agrícola Serie 6D.
John Deere México.

2010- Certificación Técnica Nuevos Cargadores Deslizantes Serie 300 John Deere
Compañía Panameña de Maquina (Copama).

2009- Certificado de Culminación Seminario Cosechadora de Caña de Azúcar 3520.
John Deere Thibodaux USA.

2009- Certificado de Culminación Seminario Dimensions of Professional Selling.
Compañía Panameña de Maquinaria (Copama).

2008- Certificación Técnica Capstone Motoniveladora Serie D John Deere.
Comercial de Potencia y Maquinaria (MPC).

2008- Certificación Técnica Capstone Cargadores Frontales Serie J John Deere.
Compañía Guatemalteca de Maquinaria (Coguma).

2008- Certificación Técnica Capstone Retroexcavadora Serie J John Deere.
Comercial de Potencia y Maquinaria (MPC).

2008- Certificado de Culminación Servicios Fundamentales Nivel I John Deere.
Compañía Panameña de Maquinaria (Copama).

2008- Certificación Técnica Capstone Excavadora
Serie D John Deere.

Compañía Panameña de Maquinaria (Copama).

2007- Certificado de Culminación Seminario
Compresores Industriales Nivel II.

Sullair Corporation USA.

2007- Certificado de Culminación Seminario
Compresores Industriales Nivel I.

Sullair Corporation USA.

2006- Certificado de Culminación Seminario Nuevos
Tractores Agrícola Serie 30.

John Deere México.

2006- Certificado de Culminación Seminario Nuevos
Buldozer Serie 750J y 850J John Deere

Compañía Panameña de Maquina (Copama).

2006- Certificado de Culminación de Curso

Knowledge Of. English, Panamá

2006- Certificado de Culminación de Intermedio

Knowledge Of. English, Panamá

2005- Certificado de Culminación de Nivel Básico

Knowledge Of. English, Panamá.

2005- Certificado de Análisis de Falla en Motores
Diesel

Panamá Diesel Power Inc.

2004- Equipos de Alto Rendimiento,

Panamá Port Company S.A.

2004- Protección Respiratoria, Auditiva Y De Las Manos,
Panamá Port Company S.A.

2004- Capacitación Básica De Grúa Pórtica Para Personal De Mantenimiento-Ingeniería,
Panamá Ports Company S.A

2004- Noell, Entrenamiento Mecánico Grúas De Patio Tipo Rtg,
Panamá Ports Company S.A

2004- Electrónica De Potencia.
Instituto Nacional de Formación Profesional

2004- Control Electrónico De Máquinas De Corriente Continua.
Instituto Nacional de Formación Profesional

2004- Familiarización De Los Nuevos Motores Cummins Modelos Qsb
Grupo Tiesa S.A.

2003- Primeros Auxilios Básicos Y Reanimación Cardio Pulmonar Adulto.
Cruz Roja Panameña

2003- Controles Lógicos Programables Nivel 1.
Instituto Nacional de Formación Profesional

2003- Parte Mecánica De Grúas Tipo Porticas
Hyundai Heavy Industries Co. (Korea).

2003- Osciladores.
Instituto Nacional de Formación Profesional

2003- Amplificadores Operacionales.
Instituto Nacional de Formación Profesional

2003- Amplificadores De Audio.
Instituto Nacional de Formación Profesional

2003- Dispositivos De Control Electrónico Industrial.
Instituto Nacional de Formación Profesional

2003- Controles Programables Nivel I.
Instituto Nacional de Formación Profesional

2003- Fuente De Poder.
Instituto Nacional de Formación Profesional

2003- Electrónica Básica.
Instituto Nacional de Formación Profesional

2002- Controles Magnéticos.
Instituto Nacional de Formación Profesional

2002- Máquinas Eléctricas.
Instituto Nacional de Formación Profesional

2001- Manufacturer Of Special Designed Vehicles.
Terberg Benschop B.V (Holanda).

2001- Sistema Mecánico De Las Grúas Noell.
Panamá Ports Company S.A

2000- Soldadura MIG.
Panamá Ports Company S.A

2000- Funcionamiento Y Operación De Spreaders
Bromma.

Panamá Ports Company S.A

2000- Capacitación De Spreaders Telescópicos
Bromma.

Panamá Ports Company S.A

2000- Reparación, Transmisiones Allison Md/ B300.
Stewart & Stevenson de Las Américas (Costa Rica).

2000- Programa Para Profesionales De
Mantenimiento M.R.O.

Panamá Ports Company S.A

1999- Oxy Acetylene Welding/ Cutting and Shilder
Metal Arc Welding.

Panamá Ports Company S.A

1999- Safety and Metal.

Panamá Ports Company S.A

1999- Programación De Familiarización Mecánica De
Las Grúas Porticas Hyundai.

Panamá Ports Company S.A

1999- Mangueras Hidráulicas.

Panamá Ports Company S.A

1998- Operación, Mantenimiento y Overhaul En
Motores NT 855.

Manzanillo Internacional Terminal Panamá.

1997- Ciclo De Conferencias.

Universidad Tecnológica de Panamá.

1997- Conferencia De La Primera Semana De La
Ingeniería Mecánica.

Universidad Tecnológica de Panamá.

1995- Gasolina Sin Plomo Lubricación Y
Mantenimiento Preventivo.

Universidad Tecnológica de Panamá.

Reconocimiento

Reconocimiento Al Desempeño Durante El Año 2001.

Reconocimiento Al Alto Rendimiento En El Primer Semestre
Del Año 2002.

Entrenamientos

Viajes Especiales

Entrenamiento en: TRANSMISIONES ALLISON

Dictado en la República de Costa Rica año 2000 (San José)

Entrenamiento en TRACTOR TERMINAL TERBERG

Dictado en la República de Holanda, año 2001 (Benschop).

Entrenamiento en: GRUAS PORTICAS HYUNDAI

Dictado en la República de Korea, año 2003 (Ulsan).

Entrenamiento en: REACHT STACKER KALMAR

Dictado en la República de Suecia año 2004 (Lidjuck).

Evaluador de Equipos Portuario.

Febrero del 2006, Santa Marta (Colombia)

Entrenamiento en: Tractores Agrícola John Deere Serie 30

Dictado en la República de México, año 2006 (Monterrey).

Entrenamiento en: Compresores Industriales Nivel I

Dictado en la República de México, año 2007 (Guadalajara).

Entrenamiento en: Compresores Industriales Nivel II
Dictado en Estados Unidos (USA), año 2007 (Michigan City).

Entrenamiento en: Product-related system technology Electron,
Governing and fuel injection system
Dictado en Estados Unidos (USA), año 2007 (ATLANTA).

Entrenamiento en: Retroexcavadora Serie J
Dictado en la República de Costa Rica, año 2008 (San José).

Entrenamiento en: Cargadores Frontales Serie J
Dictado en la República de Guatemala, año 2008 (Guatemala).

Entrenamiento en: Motoniveladoras Serie D
Dictado en la República de Costa Rica, año 2008 (San José).

Entrenamiento en: Cosechadoras de Caña de Azúcar 3520
Dictado en Estados Unidos (LOUSIANA), año 2009.

Entrenamiento en: Tractores Agrícola John Deere Serie 6D
Dictado en la República de Honduras, año 2010 (Tegucigalpa).

Entrenamiento en: Motores JD 6090 y Transmisiones FUNK
Dictado en la República de Costa Rica, año 2011 (San José).

Seminario en: Soporte al Producto, Servicio y Repuestos.
Dictado en Estados Unidos (IOWA), año 2011.

Seminario en: Fundamentos de Servicio Cosechadoras de Caña de Azúcar 3520 y 3522
Dictado en Brasil (Riberão Preto), año 2011.

Seminario: Conferencia Latinoamericana de Aceites.
Dictado en Colombia (BOGOTÁ), año 2012.

Seminario: Mantenimiento Analítico Avanzado.
Dictado en Honduras (TEGUCIGALPA), año 2013.

Entrenamiento en: Cosechadoras de Caña de Azúcar 3520
Dictado en Costa Rica (San José), año 2014.

Entrenamiento en: Transmisiones, Diferenciales y Cajas de Engranajes Funk.

Dictado en Estados Unidos (IOWA), año 2014.

Entrenamiento en: Conocimientos en Equipos de Golf
Dictado en la República de México, año 2015 (Monterrey).

Entrenamiento para Instructores en: Retroexcavadora Serie L
Dictado en la República de Chile, año 2015 (Santiago).

Entrenamiento para Instructores en: Diagnostico Eléctrico
Dictado en el estado de Davenport IOWA, año 2016 (USA).

Entrenamiento para Instructores en: Excavadora Serie G
Dictado en la República de Guatemala, año 2016 (Guatemala).

Entrenamiento para Instructores en: Minicargadores Serie E
Dictado en el estado de Davenport IOWA, año 2016 (USA).

Entrenamiento para Instructores en: Cargadores Frontales Serie K
Dictado en el estado de Davenport IOWA, año 2016 (USA).

Entrenamiento para Instructores en: Minicargadores Serie G
Dictado en el estado de Davenport IOWA, año 2017 (USA).

Entrenamiento para Distribuidores en: Motores Marinos
Dictado en el estado Florida MIAMI, año 2017 (USA).

Entrenamiento para Instructores en: Fundamentos de Operación de Motoniveladoras, Bulldozer y Minicargadores Serie G
Dictado en el estado de Chihuahua, año 2018 (MEXICO).

Workshop Etapa I para nuevos Entrenadores de John Deere Agrícola para Latín American.
Dictado en Ciudad de México, año 2018 (MEXICO).

Workshop Etapa II para nuevos Entrenadores de John Deere Agrícola para Latín American.

Dictado en Ciudad de México, año 2018 (MEXICO).

Entrenamiento en Rendimiento y Aplicaciones de Maquinas.

Dictado en el estado de Chihuahua, año 2018 (MEXICO).

Entrenamiento en Nivel III de Motores John Deere para Instructores de Latino América.

Dictado en el estado de Indaiatuba, año 2019 (BRASIL).

Entrenamiento para Instructores en: Fundamentos de Operación de Excavadoras Serie G, Miniexcavadoras Serie G, Cargadores Frontales Serie K, Retroexcavadora Serie L.

Dictado en el estado de San Juna, año 2019 (PUERTO RICO).

Entrenamiento para Instructores en: Train The Trainers.

Dictado en el estado de Aguascalientes, año 2019 (MEXICO).

Entrenamiento para Instructores en: Cargadores Frontales WL56

Dictado en la República de San José, año 2019 (COSTA RICA).

Entrenamiento para Instructores en: Motor Diagnostico de Sistemas de Motores.

Dictado en la República de Guatemala, año 2020 (Guatemala).

Entrenamiento para Instructores en: Especialista de Aplicación de Producto (PAS).

Dictado en la República de Brasil, año 2022 (Brasil).

Empresas Melo, S.A. (025)
Vía Domingo Díaz
Tel.: (507) 290-8300
Fax: (507) 290-8384
www.copamaq.com.pa

CERTIFICACIÓN DE MANTENIMIENTO

Panamá, República de Panamá, diecinueve (19) de mayo de 2023

Señores
MINISTERIO DE LA PRESIDENCIA
DIRECCIÓN DE ASISTENCIA SOCIAL
E. S. D.

Señor Francisco Israel Rodríguez:

Por este medio **EMPRESAS MELO, S.A.**, con Personería Jurídica: Ficha: **17153**, Rollo: **781**, Imagen: **228**, en referencia al Acto Público para el Proyecto N°**61468**, denominado "**SUMINISTRO DE UNA RETROEXCAVADORA PARA LA JUNTA COMUNAL DE EL GUÁSIMO**" ubicado en el distrito de Los Santos, provincia de Los Santos, certifica que:

- a. Se compromete a dar mantenimiento preventivo por el término de tres (3) años o dos mil (2000) horas máquina, lo que ocurra primero. El mantenimiento se debe realizar cada 250 horas.
- b. Se adjunta Plan de Mantenimiento.

Atentamente,

Miguel A. Galdames A.
No. de cédula 8-747-981
Representante Legal
Empresas Melo, S.A.

El Suscrito, **LORDA JULIO CESAR MORALES VEGA**,
Notario Público Décimo Tercero Primer Suplente del
Circuito de Panamá, con Cédula No. 8-229-1321.

CERTIFICADO:

Que cada uno de los datos de la identidad de la(s) persona(s)
que firmó el presente documento, su(s) firma(s)
es/son, auténtica(s) (Art. 1733 C.C. Art. 835 C.J.)

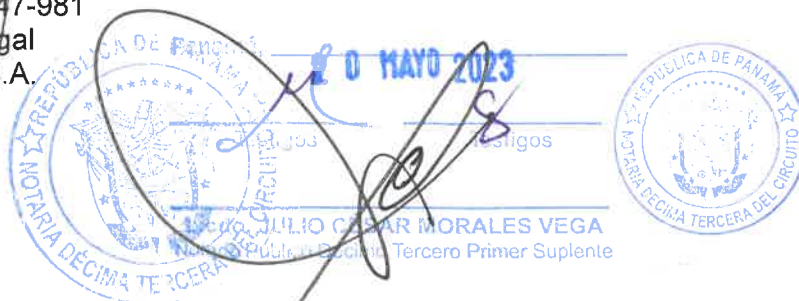



PLAN DE MANTENIMIENTO PARA RETRO EXCAVADORAS

Modelo
310L

Serie
1BZ310L-UP

Atención
Dueño de equipos

Detalle de lo que incluye el Plan de mantenimiento	INTERVALO DE MANTENIMIENTO							
	PM 250 HORAS	PM 500 HORAS	PM 750 HORAS	PM 1000 HORAS	PM 1250 HORAS	PM 1500 HORAS	PM 1750 HORAS	PM 2000 HORAS
Mantenimiento—Según sea necesario								
Inspección de los neumáticos y revisión de presión	✓	✓	✓	✓	✓	✓	✓	✓
Presiones de inflado	✓	✓	✓	✓	✓	✓	✓	✓
Revisión de sujeciones de rueda	✓	✓	✓	✓	✓	✓	✓	✓
Inspección de los filtros de aire fresco y de recirculación de la cabina—Si existe	✓	✓	✓	✓	✓	✓	✓	✓
Vaciado de agua y sedimentos de los filtros de combustible	✓	✓	✓	✓	✓	✓	✓	✓
Inspección y sustitución de los cartuchos filtrantes de aire	✗	✓	✗	✓	✗	✓	✗	✓
Inspección y limpieza del sistema de refrigeración	✓	✓	✓	✓	✓	✓	✓	✓
Lubricación de los rodamientos de rueda del eje delantero no motriz—Si existe	✓	✓	✓	✓	✓	✓	✓	✓
Mantenimiento—Cada 10 horas o diariamente								
Revisión del nivel de refrigerante del motor	✓	✓	✓	✓	✓	✓	✓	✓
Revisión del nivel de aceite del sistema hidráulico	✓	✓	✓	✓	✓	✓	✓	✓
Comprobación del nivel de aceite motor	✓	✓	✓	✓	✓	✓	✓	✓
Lubricación de los pivotes de la cargadora	✓	✓	✓	✓	✓	✓	✓	✓
Lubricación del acoplador rápido de pala cargadora—Si existe	✓	✓	✓	✓	✓	✓	✓	✓
Lubricación del pasador pivote del eje delantero	✓	✓	✓	✓	✓	✓	✓	✓
Lubricación de pivotes de estabilizadores y pasadores de cilindros	✓	✓	✓	✓	✓	✓	✓	✓
Lubricación de la pluma de la retroexcavadora, los cilindros de empuje y los pivotes	✓	✓	✓	✓	✓	✓	✓	✓
Lubricación del gato elevador mecánico de acoplador de retroexcavadora—Si existe	✓	✓	✓	✓	✓	✓	✓	✓
Lubricación de los cilindros y los pivotes de la cuchara de la retroexcavadora	✓	✓	✓	✓	✓	✓	✓	✓
Lubricación de los pivotes y el cilindro de giro de la retroexcavadora	✓	✓	✓	✓	✓	✓	✓	✓
Lubricación del eje delantero y juntas universales de TDM—Si existe	✓	✓	✓	✓	✓	✓	✓	✓
Lubricación de los pivotes de dirección del eje delantero no motriz—Si existe	✓	✓	✓	✓	✓	✓	✓	✓
Lubricación de los pivotes de la cuchara universal—Si existe	✓	✓	✓	✓	✓	✓	✓	✓
Mantenimiento—Cada 250 horas								
Muestreo de aceite motor	✓	✓	✓	✓	✓	✓	✓	✓
Revisión del nivel de aceite de la carcasa de planetarios de la tracción delantera (TDM) (si existe)	✓	✓	✓	✓	✓	✓	✓	✓
Revisión del nivel de aceite del eje delantero de la tracción delantera (TDM) (si existe)	✓	✓	✓	✓	✓	✓	✓	✓
Revisión del nivel de aceite del eje trasero	✓	✓	✓	✓	✓	✓	✓	✓
Comprobación del nivel de aceite de transmisión	✓	✓	✓	✓	✓	✓	✓	✓
Lubricación de las estrias del eje de transmisión de TDM—Si existe	✓	✓	✓	✓	✓	✓	✓	✓
Sustitución de los filtros de combustible	✗	✓	✗	✓	✗	✓	✗	✓
Vaciado y llenado de aceite motor y sustitución del filtro	✗	✓	✗	✓	✗	✓	✗	✓
Mantenimiento—Cada 500 horas								
Muestreo de fluidos de todos los compartimentos	✗	✓	✗	✓	✗	✓	✗	✓
Revisión del conducto de admisión de aire	✗	✓	✗	✓	✗	✓	✗	✓
Revisión del par de apriete del tornillo del pesador entre pluma y brazo extensible	✗	✓	✗	✓	✗	✓	✗	✓
Vaciado de agua y sedimentos del depósito de combustible	✗	✓	✗	✓	✗	✓	✗	✓
Sustitución de los filtros de combustible	✗	✓	✗	✓	✗	✓	✗	✓
Limpieza del tubo del respiradero del cárter del motor	✗	✓	✗	✓	✗	✓	✗	✓
Mantenimiento—Cada 1000 horas								
Revisión del estado del refrigerante	✗	✗	✗	✓	✗	✗	✗	✓
Limpieza, engrase y ajuste de rodamientos de ruedas delanteras no motrices—Si existe	✗	✗	✗	✓	✗	✗	✗	✓
Vaciado y llenado de aceite de transmisión y sustitución del filtro	✗	✗	✗	✓	✗	✗	✗	✓
Sustitución de filtro de aceite hidráulico	✗	✗	✗	✓	✗	✗	✗	✓
Sustitución de los filtros de aire fresco y de aire de recirculación de la cabina—Si existe	✗	✗	✗	✓	✗	✗	✗	✓
Cambio del filtro del respiradero del depósito hidráulico	✗	✗	✗	✓	✗	✗	✗	✓
Sustitución de respiradero del depósito de combustible	✗	✗	✗	✓	✗	✗	✗	✓
Inspección de la correa de transmisión del accesorio	✗	✗	✗	✓	✗	✗	✗	✓
Mantenimiento—Cada 2000 horas								
Vaciado y llenado de aceite de la carcasa de planetarios de la tracción delantera (TDM) (si existe)	✗	✗	✗	✓	✗	✗	✗	✓
Drenaje y llenado de aceite de la carcasa del eje delantero de TDM—Si existe	✗	✗	✗	✓	✗	✗	✗	✓
Vaciado y llenado de aceite del eje trasero y caja de planetarios	✗	✗	✗	✓	✗	✗	✗	✓
Inspección y limpieza de la malla de llenado del depósito hidráulico	✗	✗	✗	✓	✗	✗	✗	✓
Vaciado y llenado de aceite del depósito hidráulico	✗	✗	✗	✓	✗	✗	✗	✓
Mantenimiento—Cada 3000 horas								
Ajuste del juego de las válvulas (separación)	✗	✗	✗	✓	✗	✗	✗	✓

Empresas Melo, S.A. (025)
Vía Domingo Díaz
Tel.: (507) 290-8300
Fax: (507) 290-8384
www.copamaq.com.pa

DECLARACIÓN JURADA SOBRE ARTÍCULO 214 DEL DECRETO EJECUTIVO N° 439 DE 10 DE SEPTIEMBRE DE 2020

Panamá, República de Panamá, diecinueve (19) de mayo de 2023

Señores
MINISTERIO DE LA PRESIDENCIA
DIRECCIÓN DE ASISTENCIA SOCIAL
E.S.D.

Referencia: Acto Público para el Proyecto N°61468 “**SUMINISTRO DE UNA RETROEXCAVADORA PARA LA JUNTA COMUNAL DE EL GUÁSIMO**” ubicado en el distrito de Los Santos, provincia de Los Santos

Respetados señores:

En cumplimiento del requisito establecido en el Pliego de Cargos manifiesto bajo la gravedad de Juramento, que **EMPRESAS MELO,S.A.**, no se encuentra bajo ninguno de los supuestos establecidos en el Artículo 214 del Decreto Ejecutivo N° 439 de 10 de Septiembre de 2020, que se refiere a la Falsedad de documentos e información.

Atentamente,

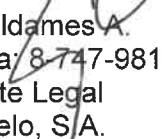
Miguel A. Galdames A.
No. de cédula: 8-747-981
Representante Legal
Empresas Melo, S/A.

Empresas Melo, S.A. (025)
Vía Domingo Díaz
Tel.: (507) 290-8300
Fax: (507) 290-8384
www.copamaq.com.pa

DECLARACIÓN DE CONOCIMIENTO DEL ACTO PÚBLICO POR PARTE DEL PERSONAL RESPONSABLE DEL PROPONENTE

Panamá, República de Panamá, diecinueve (19) de mayo de 2023

Señores
MINISTERIO DE LA PRESIDENCIA
DIRECCIÓN DE ASISTENCIA SOCIAL
E. S.D.

Señor Francisco Israel Rodríguez:

En relación a la convocatoria del Acto Público para el Proyecto N° 61468, para el “**SUMINISTRO DE UNA RETROEXCAVADORA PARA LA JUNTA COMUNAL DE EL GUÁSIMO**” ubicado en el distrito de Los Santos, provincia de Los Santos, yo, **MIGUEL A. GALDAMES A.**, con cédula de identidad personal N° 8-747-981, manifiesto y declaro a la Entidad Licitante, que mantengo pleno conocimiento que **EMPRESAS MELO, S.A.**, se encuentra participando de la Licitación Pública previamente indicada.

Dada en la ciudad de Panamá, a los 19 días del mes de mayo de 2023.

Atentamente,

Miguel A. Galdames A.
No. de cédula: 8-747-981
Representante Legal
Empresas Melo, S.A.

Empresas Melo, S.A. (025)
Vía Domingo Díaz
Tel.: (507) 290-8300
Fax: (507) 290-8384
www.copamaq.com.pa

**DECLARACIÓN BAJO GRAVEDAD DE JURAMENTO ARTÍCULO 24 DE LA LEY 22
(TEXTO ÚNICO)**

Panamá, República de Panamá, diecinueve (19) de mayo de 2023

Señores
**MINISTERIO DE LA PRESIDENCIA
DIRECCIÓN DE ASISTENCIA SOCIAL
E. S.D.**

Señor Francisco Israel Rodríguez:

En relación a la convocatoria del Acto Público para el Proyecto N° 61468, quien suscribe **MIGUEL A. GALDAMES A.**, portador de la cédula de identidad personal N°8-747-981, en mi carácter de Representante Legal, manifiesto que mi representada, sus accionistas y asociados, no se encuentran bajo ninguno de los supuestos que establece el artículo 24 del Texto Único de la Ley 22 de 2006, que regula la Contratación Pública y dicta otra disposición.

De usted,

Atentamente,

Miguel A. Galdames A.
No. de cédula: 8-747-981
Representante Legal
Empresas Melo, S/A.

Empresas Melo, S.A. (025)
Vía Domingo Díaz
Tel.: (507) 290-8300
Fax: (507) 290-8384
www.copamaq.com.pa

CARTA DE ACEPTACIÓN DE PROYECTO

Panamá, República de Panamá, diecinueve (19) de mayo de 2023

Señores
MINISTERIO DE LA PRESIDENCIA
DIRECCIÓN DE ASISTENCIA SOCIAL
E. S.D.

Señor Francisco Israel Rodríguez:

Quien suscribe, yo **MIGUEL A. GALDAMES A.**, portador de la cédula de identidad personal **N°8-747-981**, actuando en mi calidad de Representante Legal de la Sociedad **EMPRESAS MELO, S.A.**, inscrita en Ficha: 17153, Rollo: 781, Tomo: 650, Imagen: 228, **ACEPTO** la ejecución del Proyecto **N°61468** denominado **“SUMINISTRO DE UNA RETROEXCAVADORA PARA LA JUNTA COMUNAL DE EL GUÁSIMO”** ubicado en el distrito de Los Santos, provincia de Los Santos, por el monto de Noventa y Nueve Mil Ochocientos Balboas con 00/100 (**B/.99,800.00**), conforme a los planos, alcance y especificaciones técnicas establecidas en el pliego de cargos.

De usted,

Atentamente,

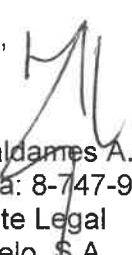
Miguel A. Galdames A.
No. de cédula: 8-747-981
Representante Legal
Empresas Melo, S.A.

Empresas Melo, S.A. (025)
Vía Domingo Díaz
Tel.: (507) 290-8300
Fax: (507) 290-8384
www.copamaq.com.pa

DECLARACIÓN JURADA DE INVENTARIO DE REPUESTOS

Panamá, República de Panamá, diecinueve (19) de mayo de 2023

Señores
MINISTERIO DE LA PRESIDENCIA
DIRECCIÓN DE ASISTENCIA SOCIAL
E. S. D.

Señor Francisco Israel Rodríguez:

Yo, **MIGUEL A. GALDAMES A.**, mayor de edad, portador del documento de identidad personal **N°8-747-981**, en mi carácter de Representante Legal, suficientemente facultado para hacerlo, por el presente documento declaro que **EMPRESAS MELO, S.A** con Registro Único de Contribuyente **650-529-126088**, Dígito Verificador **77**.

- Cuenta con existencia de inventario de repuestos para el suministro objeto de este contrato para el Acto Público para el Proyecto N° 61468, denominado **“SUMINISTRO DE UNA RETROEXCAVADORA PARA LA JUNTA COMUNAL DE EL GUÁSIMO”** ubicado en el distrito de Los Santos, provincia de Los Santos.

Atentamente,

Miguel A. Galdames A.
No. de cédula 8-747-981
Representante Legal
Empresas Melo, S.A.



LICDO. JULIO CÉSAR MORALES VEGA,
Notario Público Décimo Tercero Primer Suplente del
Circuito de Panamá, con Cédula No. 8-229-1321.

CERTIFICO:

Que dada la certeza de la identidad de la(s) persona(s)
que firma (firmaron) el presente documento, su(s) firma(s)
es(son) auténtica(s) (Art. 1736 C.C. Art. 835 C.J.)

Panamá, **20 MAYO 2023**

Panamá,

Testigos

Testigos

Licdo. JULIO CÉSAR MORALES VEGA
Notario Público Décimo Tercero Primer Suplente





Empresas Melo, S.A. (025)
Via Domingo Díaz
Tel : (507) 290-8300
Fax: (507) 290-8384
www.copamaq.com.pa

Panamá, República de Panamá, diecinueve (19) de mayo de 2023

PROYECTO N° 61468

“SUMINISTRO DE UNA RETROEXCAVADORA PARA LA JUNTA COMUNAL DE EL GUÁSIMO”
ubicado en el distrito de Los Santos, provincia de Los Santos

ESPECIFICACIONES TÉCNICAS (RETROEXCAVADORA CABINA CERRADA)
ESPECIFICACIONES GENERALES:

- Motor Diesel de 4.5 lts. y cuatro (4) cilindros enfriado, Tier 2, por agua de camisas húmedas reemplazables.
- Chasis y Motor de la misma marca del fabricante (John Deere)
- Transmisión Powershift de cuatro (4) velocidades hacia adelante y 2 velocidades hacia atrás con convertidor de par y control eléctrico de avance, neutral y retroceso.
- Llantas delanteras de tracción 12.5/R18 y traseras 19.5L x 24
- Bomba de inyección mecánica
- Eje delantero 4x4 de patinaje limitado
- Equipo Nuevo-0km
- Año 2023

1. ESPECIFICACIONES TECNICAS:

- Potencia máxima bruta 66 KW (88 HP) a 2000 rpm
- Potencia Máxima Neta 62 KW (83 HP) a 2000 rpm
- Enfriador del aceite del motor: aceite a agua
- Capacidades nominales de los ejes: tracción mecánica delantera
- Diferencial Eje MFWD: abierto, estándar, control de tracción automática con deslizamiento limitado
- Diferencial Eje trasero: activado por pedal, accionamiento hidráulico, traba 100% mecánica.
- Dirección asistida y de emergencia hidrostática
- Velocidad máxima de desplazamiento de 36,8 kph
- Sistema eléctrico 12 V
- Capacidad del alternador: Control de la retroexcavadora por palanca doble de 90 V
- Frenos de discos húmedos
- Sistema de enfriamiento 21 l
- Tanque de combustible (con llenado desde el nivel del suelo) 155,2 l (41 gal)
- Sistema Hidráulico de centro abierto de 106 l/m y presión máxima de 3,625 PSI. Sistema hidráulico en brazos mecánicos.
- Monitor digital con lenguaje en español para diagnóstico, calibración e información de la máquina (Sistema de advertencia de riesgos)
- Deposito hidráulico 37,11 (9,8 gal)
- Balde reforzado de la cargadora con capacidad de 0.96 m³ (1.25 yds³)
- Rotación del Cucharón 190°
- Fuerza de levantamiento en el cargador de 6306 lb
- Fuerza de Rompimiento de 8,908 lb
- Altura hasta el pasador de la articulación del cucharón, máxima 11'3"
- Cucharón Heavy Duty de 24", dientes tipo Faangs.
- Cilindro del Cucharón 48,53 kN (10 910 lb)
- Cilindro de avance 30,91 kN (6 950)
- Arco de giro 180°
- Control del operador 2 palancas

4-

Empresas Melo, S.A. (025)
Vía Domingo Díaz
Tel.: (507) 290-8300
Fax: (507) 290-8384
www.copamaq.com.pa

- Angulo de nivelación 14"
- Profundidad de excavación desde 14.0" (4.27m)
- Fuerza de excavación del balde 10,910 lb

2. INCLUYE:

- Sistema de Monitoreo satelital el cual proporciona avisos e información del equipo incluyendo localización, utilización, rendimiento (horas), consumo, códigos de falla, desplazamiento y datos de mantenimiento para administrar el uso y ubicación del mismo (5 años).
- Data de Rastreador de mínimo 12 meses
- Estabilizadores con Sistema de Pivote Central
- Caja para Herramientas
- Luces de trabajo 4
- Tubo de escape de cromo
- Cabina Cerrada con protección ROPS/FOPS
- Balde Zanjero de 12"
- Cinturón de seguridad
- Asiento ajustable y volante suave al tacto
- Manual en Idioma Español
- Cinta Amarilla- SOLO PARA USO OFICIAL

3. GARANTÍA:

- Tres (3) años o dos mil (2000) horas máquina, lo que ocurra primero

4. MANTENIMIENTO:

- Tres (3) años o dos mil (2000) horas máquina, lo que ocurra primero

5. CAPACITACIÓN:

- Capacitación como mínimo a tres (3) personas, por dos (2) días (1 día teórico y 1 día práctico)

6. ENTREGA:

- Entrega en Junta Comunal de El Guásimo, distrito de Los Santos, provincia de Los Santos

7. DISPONIBILIDAD:

- 30 días calendarios, a partir de la fecha establecida en la Orden de Proceder

8. FORMA DE PAGO:

- Crédito a 30 días

El Suscrito, LICDO. JULIO CÉSAR MORALES VEGA,
Notario Público Décimo Tercero Primer Suplente del
Circuito de Panamá, con Cédula No. 8-229-1321.

CERTIFICO:

Que dada la certeza de la identidad de la(s) persona(s)
que firma (firmaron) el presente documento, su(s) firma(s)
es (son) auténtica(s) (Art. 1773 C.C. Art. 835 C.J.)

Atentamente,

Miguel A. Galdames A.
No. de cédula: 8-747-981
Representante Legal
Empresas Melo, S.A.

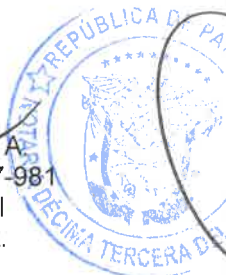

Panamá, 20 MAYO 2023

Testigos

Testigos



Licdo. JULIO CÉSAR MORALES VEGA
Notario Público Décimo Tercero Primer Suplente



Empresas Melo, S.A. (025)
Vía Domingo Díaz
Tel.: (507) 290-8300
Fax: (507) 290-8384
www.copamaq.com.pa

ESPECIFICACIONES TÉCNICAS

DATOS CLAVE

RETROEXCAVADORA 310L

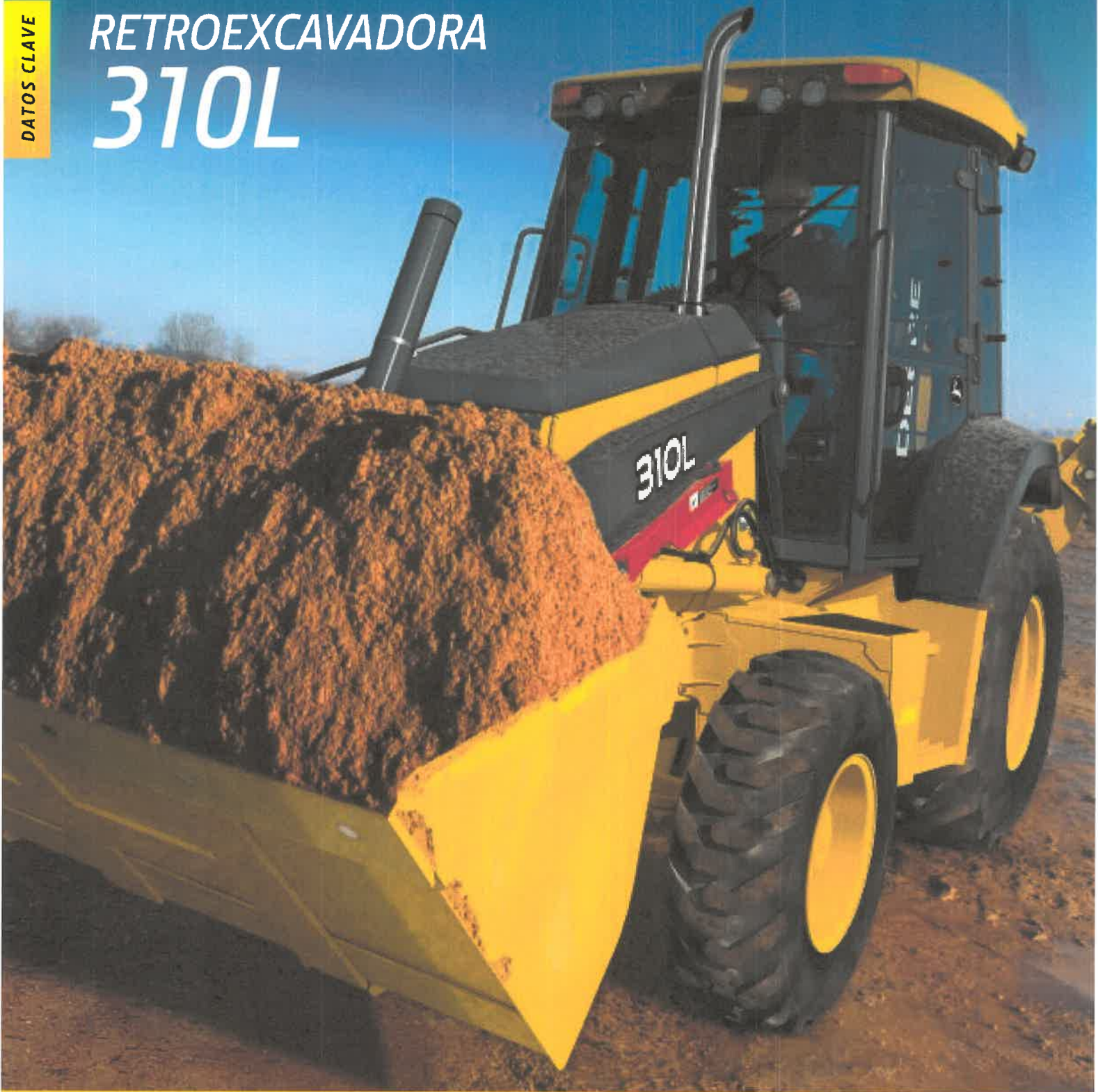

JOHN DEERE



TOTALMENTE REDISEÑADA
RETROEXCAVADORA 310L

Cuando nos pusimos a renovar la retroexcavadora-cargadora 310L, exprimimos la imaginación al máximo. Empezamos por imaginar más potencia y más productividad. Mandos de bajo esfuerzo. Sistema hidráulico de gran responsividad. Durabilidad insuperable. Y un mantenimiento periódico más fácil, para disminuir los costos de operación. Todo eso se hizo realidad, y mucho más. Le presentamos a la que será, a partir de ahora, su máquina favorita.



4%

MÁS POTENCIA QUE LA 310K

Motor diésel Tier 2 (EPA)/Fase II (UE) de 83 hp

Mantenimiento más sencillo

Usted nos pidió poder hacer usted mismo las revisiones periódicas y las reparaciones, y que fueran sencillas. Pues bien, gracias a la extraordinaria resistencia y la demostrada eficacia de nuestros componentes, como las bombas mecánicas de engranajes que impulsan el combustible y el sistema hidráulico, su máquina volverá a estar operativa sin necesidad de salir del lugar de trabajo ni perder tiempo de actividad. Con este nivel de confiabilidad, ¿se le puede pedir más a una retroexcavadora?

Comodidad en cabina

La estación del operador contiene un asiento giratorio regulable en la zona lumbar, tapizado en tejido deluxe, con suspensión mecánica y apoyabrazos totalmente ajustable, además de una amplia ventana frontal y más espacio para las piernas. Y para aumentar aún más la eficiencia y reducir el cansancio del operador, elija el servomando de bajo esfuerzo opcional para controlar la retroexcavadora.

Rapidez y economía

Las verificaciones diarias y las operaciones de relleno se realizan muy rápidamente, gracias a que los puntos de servicio están agrupados en el mismo costado de la máquina y son accesibles desde el nivel del suelo. Y además, filtros de cambio rápido, menor frecuencia de mantenimiento, indicadores fáciles de leer, tanque de combustible no metálico y graseras fácilmente accesibles; todo para aumentar la disponibilidad y reducir los costos de operación diarios.

Suavidad en los cambios

La transmisión PowerShift™ de cuatro marchas, equipada estándar, ofrece una velocidad en transporte superior a los 30 km/h (20 mph) y cambios sin embrague, lo que minimiza el cansancio del operador y maximiza su productividad.

Ágil en espacios reducidos

Su reducida longitud la hace más maniobrable en espacios angostos. ¿Necesita un mayor alcance de excavación? El nuevo brazo extensible opcional se lo brinda.

Tracción 4X4 cuando la necesite

El sistema opcional de tracción mecánica delantera (MFWD) con deslizamiento limitado brinda agarre firme en multitud de suelos.

Interfaz de diagnóstico

Un monitor multilingüe de avanzada muestra con total nitidez múltiples datos críticos y generales sobre el estado de la máquina, además de los diagnósticos a bordo de la mayoría de los sensores e interruptores, lo que permite solucionar más rápidamente cualquier problema y multiplicar el tiempo de trabajo efectivo.

Poderoso tren de potencia

La transmisión estándar de 4 marchas, de gran responsividad, ofrece velocidades de recorrido superiores a los 30 km/h (20 mph).

Protección de la traba de diferencial

Este sistema, que se activa desde el monitor, impide que se accione la traba de diferencial cuando la velocidad de recorrido es elevada, para evitar el desgaste de los componentes del eje.

Sin sobresaltos

El sistema opcional de control de la conducción amortigua los movimientos bruscos cuando se trabaja en terrenos irregulares. De esta forma, puede llenar el cucharón sin miedo, porque es más difícil que la carga se pierda por el camino. Además, ayuda a que el operador se canse menos mientras trabaja.

Intervalos de mantenimiento más largos

Con unos intervalos de sustitución del aceite de 500 horas en el caso del motor, y de 2 000 en el del sistema hidráulico, la 310L trabaja más tiempo entre cambio y cambio.

Verificaciones diarias más fáciles

Las comprobaciones diarias y operaciones de rellenado se realizan muy rápidamente, gracias a que los puntos de servicio están agrupados en el mismo costado de la máquina y son accesibles desde el nivel del suelo. Y además, indicadores fáciles de leer y graseras fácilmente accesibles que permiten aumentar la disponibilidad y reducir los costos de operación diarios.

Agarre con confianza

El nuevo agarre del mando del cargador, con la palma de la mano encima, es aún más cómodo y fácil de manejar. Además, lleva integrado el interruptor de desembrague, lo cual es ideal para controlar las operaciones de apilamiento y carga.

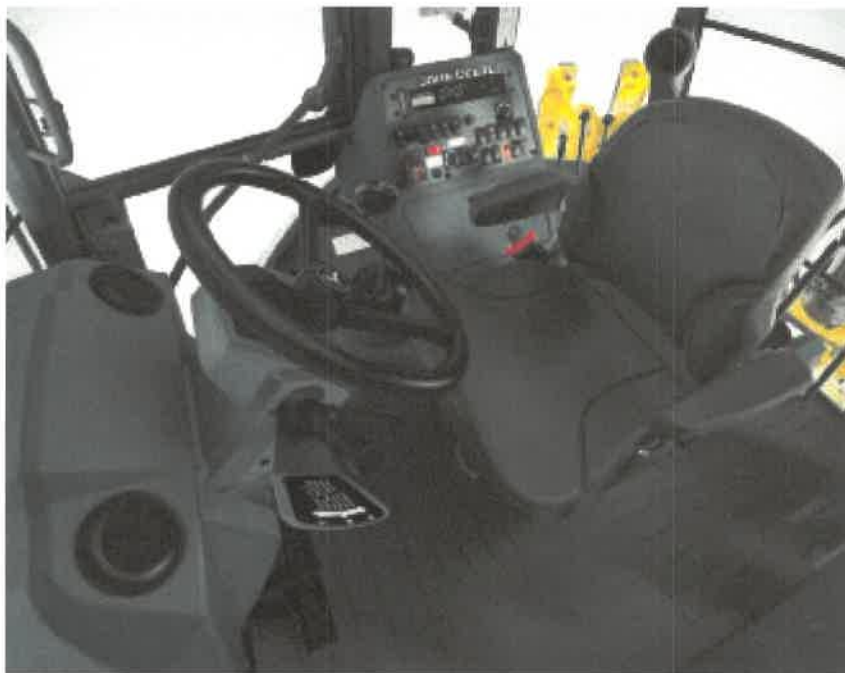

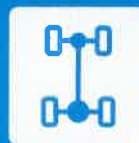

TRACCIÓN 4X4

CUANDO LA
NECESITE (OPCIONAL)





310L ESPECIFICACIONES

Motor		310L	
Fabricante y modelo	John Deere PowerTech™ 4045TBZ01 turboalimentado		
Estándar de emisiones para uso fuera de la carretera	Tier 2 (EPA)/Fase II (UE)		
Cilindrada	4,5 l (276 pulg. ³)		
Potencia máxima bruta	66 kW (88 hp) a 2 000 rpm		
Potencia máxima neta (ISO 9249)	62 kW (83 hp) a 2 000 rpm		
Par máximo neto (ISO 9249)	344 Nm (254 lb-pie) a 1 200 rpm		
Aumento neto del par motor	36%		
Lubricación	Sistema de presión con filtro enroscable y enfriador		
Filtro de aire	Seco, de dos etapas, con elemento de seguridad y válvula de evacuación		
Enfriamiento			
Tipo de ventilador	De succión		
Clasificación del refrigerante del motor	-40°C (-40°F)		
Enfriador del aceite del motor	Aceite a agua		
Tren de potencia			
Caja de la transmisión	4 velocidades, engranajes de corte helicoidal, transmisión total PowerShift™ con inversor hidráulico estándar; interruptor de desembrague eléctrico en la palanca del cargador		
Convertidor de par	De una etapa y doble fase, con relación de calado de 2,63:1, 280 mm (11 pulg.)		
Medido con neumáticos traseros 19,5L-24	<i>Velocidades de recorrido con transmisión estándar PowerShift</i>		
	<i>Avance</i>	<i>Retroceso</i>	
1.ª marcha	5,3 km/h (3,3 mph)	6,8 km/h (4,2 mph)	
2.ª marcha	9,8 km/h (6,1 mph)	12,4 km/h (7,7 mph)	
3.ª marcha	20,3 km/h (12,6 mph)	—	
4.ª marcha	36,8 km/h (22,9 mph)	—	
Ejes			
Oscilación del eje delantero, de tope a tope	22°		
Capacidades nominales de los ejes			
	<i>Eje delantero muerto</i>	<i>Tracción mecánica delantera (MFWD)</i>	<i>Eje trasero</i>
SAE J43	5 000 kg (11 000 lb)	5 000 kg (11 000 lb)	6 000 kg (13 200 lb)
Dinámico	7 000 kg (15 400 lb)	8 500 kg (18 700 lb)	9 500 kg (20 900 lb)
Estático	20 500 kg (45 200 lb)	23 500 kg (51 800 lb)	26 000 kg (57 300 lb.)
Ultimate	32 500 kg (71 700 lb)	37 000 kg (81 600 lb)	39 500 kg (87 100 lb)
Diferenciales			
Eje MFWD	Abierto, estándar; control de tracción automático con deslizamiento limitado, por encargo u opcional		
Eje trasero	Activado por pedal, accionamiento hidráulico, traba 100% mecánica		
Dirección (ISO 5010)	Dirección asistida y de emergencia hidrostáticas		
Eje	<i>Eje delantero muerto</i>	<i>MFWD</i>	
Radio de giro interior			
Con frenos	3,51 m (11 pies 6 pulg.)	3,53 m (11 pies 7 pulg.)	
Sin frenos	4,11 m (13 pies 6 pulg.)	4,14 m (13 pies 7 pulg.)	
Círculo de despeje del cucharón			
Con frenos	10,13 m (33 pies 3 pulg.)	10,14 m (33 pies 3 pulg.)	
Sin frenos	10,99 m (36 pies 1 pulg.)	11,01 m (36 pies 1 pulg.)	
N.º de vueltas del volante (de tope a tope)	3,2	2,7	
MFWD y eje trasero	Mando final planetario exterior de servicio pesado, que distribuye las fuerzas de impacto sobre 3 engranajes		
Frenos (ISO 3450)			
Frenos de servicio	Servofrenos hidráulicos de disco húmedo, de montaje interior, con autorregulación y autocompensación		
Freno de estacionamiento	Accionado con resorte y liberado por medios hidráulicos, húmedo, de discos múltiples, independiente de los frenos de servicio y con control por interruptor eléctrico		
Sistema hidráulico			
Bomba principal	Bomba de centro abierto y engranaje único		
Flujo de la bomba a 2 200 rpm			
Retroexcavadora	106 l/m (28 gpm)		
Cargador	106 l/m (28 gpm)		
Presión de alivio del sistema			
Retroexcavadora	24 993 kPa (3 625 psi)		
Cargador	22 063 kPa (3 200 psi)		

310L ESPECIFICACIONES



Sistema hidráulico (continuación)

310L

Controles

Retroexcavadora	Manual de dos palancas estándar; servomando opcional con selección de patrón
Cargador	Palanca única con interruptor de desembrague eléctrico estándar; función auxiliar manual (2ª palanca)

Cilindro

Vástagos tratados térmicamente, cromados y pulidos; pasadores de pivote en acero templado (bujes reemplazables)

	<i>Diámetro interior</i>	<i>Diámetro del vástago</i>	<i>Carrera</i>
Brazos del cargador (2)	80 mm (3,15 pulg.)	50 mm (1,97 pulg.)	790 mm (31,10 pulg.)
Cucharón del cargador (1)	90 mm (3,54 pulg.)	50 mm (1,97 pulg.)	744 mm (29,29 pulg.)
Pluma de la retroexcavadora (1)	110 mm (4,33 pulg.)	56 mm (2,20 pulg.)	821 mm (32,32 pulg.)
Avance de la retroexcavadora (1)	110 mm (4,33 pulg.)	63 mm (2,48 pulg.)	553 mm (21,77 pulg.)
Cucharón de la retroexcavadora (1)	80 mm (3,15 pulg.)	50 mm (1,97 pulg.)	892 mm (35,12 pulg.)
Giro de la retroexcavadora (2)	80 mm (3,15 pulg.)	45 mm (1,77 pulg.)	310 mm (12,20 pulg.)
Brazo extensible de la retroexcavadora (1)	63 mm (2,48 pulg.)	32 mm (1,26 pulg.)	1 062 mm (41,81 pulg.)
Estabilizador de la retroexcavadora (2)	80 mm (3,15 pulg.)	50 mm (1,97 pulg.)	500 mm (19,69 pulg.)
Eje muerto (1)	70 mm (2,76 pulg.)	42 mm (1,65 pulg.)	210 mm (8,27 pulg.)
MFWD (1)	67 mm (2,64 pulg.)	42 mm (1,65 pulg.)	210 mm (8,27 pulg.)

Sistema eléctrico

Voltaje	12 V
Capacidad del alternador	
Control de la retroexcavadora por palanca doble	90 A
Servomando	120 A
Luces	10 halógenas: 4 frontales, 4 traseras y 2 acoplables al costado (32 500 candelas cada una); luces de giro e intermitentes: 2 frontales y 2 traseros; de detención y traseras; y 2 reflectores traseros; cabina (10 luces); cabina "un cuarto" 6 luces

Estación del operador

Tipo (ISO 3471)	Cabina completamente cerrada, montaje aislante, estructuras de protección ROPS/FOPS, acceso por ambos costados, techo moldeado; cabina "un cuarto" (solo con vidrio delantero) opcional
-----------------	-----------------------------------------------------------------------------------------------------------------------------------------------------------------------------------------

Neumáticos/Ruedas

	<i>Tren delantero</i>	<i>Tren trasero</i>
Eje delantero muerto	11L-16 F-3 (12)	19.5L-24 R-4 (10)
Con MFWD	12-16.5 NHS (10)	19.5L-24 R-4 (10)
	12.5/80-18 13 (10)	19.5L-24 R-4 (10)
	12.5/80-18 13 (12)	19.5L-24 R-4 (10)

Facilidad de mantenimiento

Capacidades de recarga

Sistema de enfriamiento	21 l (22,19 qt.)
Eje trasero	18 l (19 qt.)
Aceite del motor (incluido filtro enroscable vertical)	13 l (13,74 qt.)
Convertidor de par y transmisión	15,1 l (16 qt.)
Tanque de combustible (con llenado desde el nivel del suelo)	155,2 l (41 gal.)
Sistema hidráulico	102,21 l (27 gal.)
Depósito hidráulico	37,1 l (9,8 gal.)
Carcasa de la MFWD	
Eje	6,5 l (6,9 qt.)
Mandos planetarios (cada uno)	0,9 l (1 qt.)

Pesos de operación

Con tanque de combustible lleno, operador de 79 kg (175 lb.) y equipo estándar	
Configuración estándar, con cabina, eje de tracción a las 4 ruedas y parachoques	6 897,78 kg (15 207 lb)
Configuración típica, con cabina, eje de tracción a las 4 ruedas y contrapeso de 205 kg (450 lb)	7 102,99 kg (15 659 lb)
Peso de operación máximo permitido	7450 kg (16 424 lb)

Componentes opcionales (diferencia de peso entre equipo base y opcional)

Cabina	263,08 kg (580 lb)
Eje delantero estándar con neumáticos	-167,83 kg (-370 lb)
Brazo extensible de la retroexcavadora	190,51 kg (420 lb)

310L

Dimensiones totales

310L

A	Despejo sobre el suelo, mínimo	305 mm (12,1 pulg.)
B	Longitud total, transporte	7,09 m (23 pies 3 pulg.)
C	Ancho sobre los neumáticos	2,18 m (7 pies 2 pulg.)
D	Altura hasta la parte superior de la cabina/ROPS	2,74 m (9 pies 0 pulg.)
E	Distancia entre ejes	
	Eje delantero muerto	2,11 m (6 pies 11 pulg.)
	Eje MFWD	2,14 m (7 pies 0 pulg.)

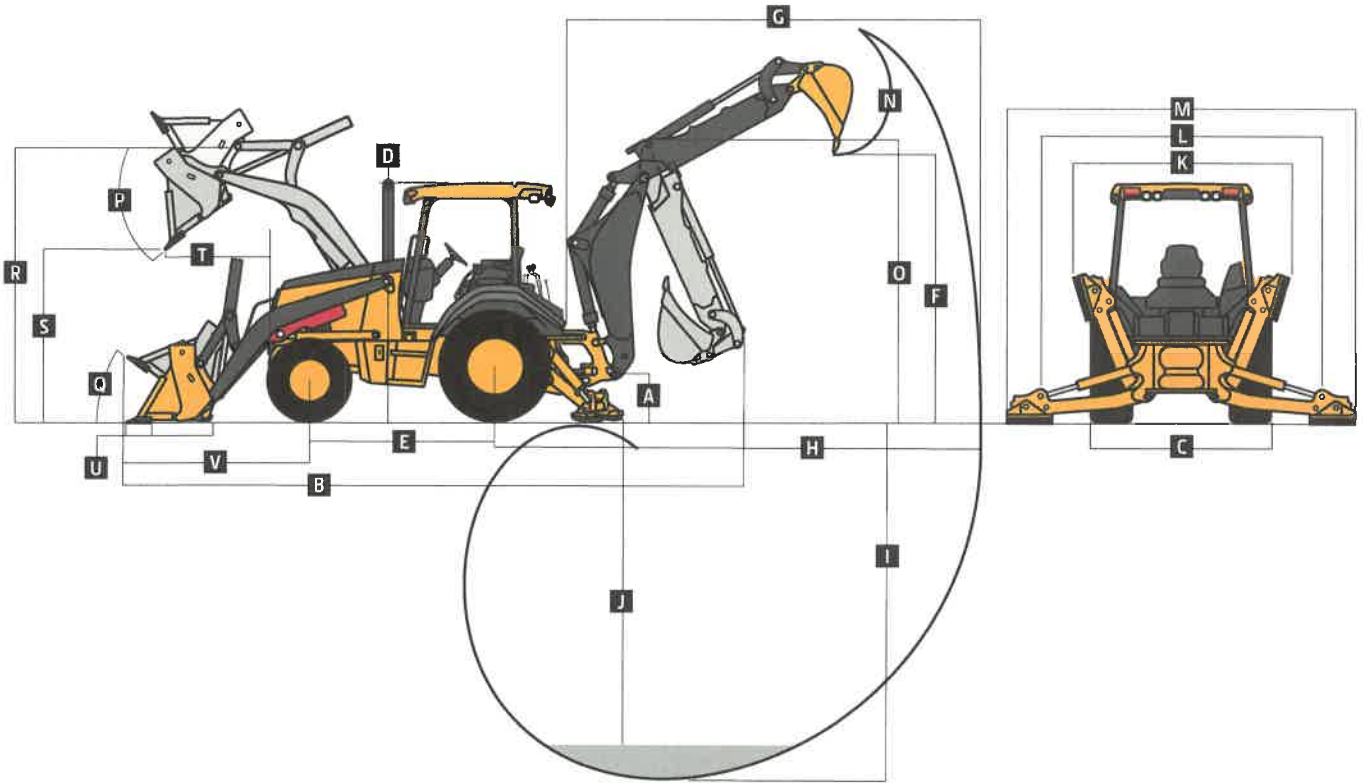

Dimensiones y características de funcionamiento de la retroexcavadora

310L

Estas especificaciones se refieren a una retroexcavadora con cucharón de 762 mm x 0,28 m³ (30 pulg. x 10 pies³)

Tamaño mín. y máx. del cucharón	305–762 mm (12–30 pulg.)
Fuerza de excavación	
Cilindro del cucharón	48,53 kN (10 910 lb)
Cilindro de avance	30,91 kN (6 950 lb)
Arco de giro	180°
Control del operador	2 palancas
Ángulo de nivelación	14°
Ángulo del estabilizador trasero	18°

Dimensiones y características de funcionamiento de la retroexcavadora (continuación)

310L

Estas especificaciones se refieren a una retroexcavadora con cucharón de 762 mm x 0,28 m³ (30 pulg. x 10 pies³)

	Con retroexcavadora estándar	Con brazo extensible opcional Retraído	Extendido
F Altura de carga, posición de carga del camión	3,18 m (10 pies 5 pulg.)	3,51 m (11 pies 6 pulg.)	4,17 m (13 pies 8 pulg.)
G Alcance desde el centro del pivote de giro	5,42 m (17 pies 9 pulg.)	5,49 m (18 pies 0 pulg.)	6,51 m (21 pies 4 pulg.)
H Alcance desde el centro del eje trasero	6,48 m (21 pies 3 pulg.)	6,55 m (21 pies 6 pulg.)	7,57 m (24 pies 10 pulg.)
I Profundidad de excavación (máximo SAE)	4,27 m (14 pies 0 pulg.)	4,30 m (14 pies 1 pulg.)	5,36 m (17 pies 7 pulg.)
J Profundidad de excavación (SAE)			
610 mm (2 pies) con fondo plano	4,23 m (13 pies 11 pulg.)	4,26 m (14 pies 0 pulg.)	5,33 m (17 pies 6 pulg.)
2 440 mm (8 pies) con fondo plano	3,90 m (12 pies 9 pulg.)	3,93 m (12 pies 11 pulg.)	5,07 m (16 pies 8 pulg.)
K Ancho del estabilizador, en transporte	2,18 m (7 pies 2 pulg.)	2,18 m (7 pies 2 pulg.)	2,18 m (7 pies 2 pulg.)
L Extensión del estabilizador, en operación	3,10 m (10 pies 2 pulg.)	3,10 m (10 pies 2 pulg.)	3,10 m (10 pies 2 pulg.)
M Ancho total del estabilizador, en operación	3,53 m (11 pies 7 pulg.)	3,53 m (11 pies 7 pulg.)	3,53 m (11 pies 7 pulg.)
N Rotación del cucharón	190°	190°	190°
O Altura de transporte	3,41 m (11 pies 2 pulg.)	3,44 m (11 pies 3 pulg.)	3,44 m (11 pies 3 pulg.)

Dimensiones y características de funcionamiento del cargador

		Multiusos
P Ángulo de descarga del cucharón, máximo	45°	
Q Ángulo de recogida al nivel del suelo	40°	
Capacidad del cucharón	0,96 m ³ (1,25 yd ³)	0,96 m ³ (1,25 yd ³)
Ancho	2 184,4 mm (86 pulg.)	2 184,4 mm (86 pulg.)
Peso	479,90 kg (1 058 lb)	800,14 kg (1 764 lb)
Fuerza de dislocación	39,62 kN (8 908 lb)	36,98 kN (8 314 lb)
Capacidad de levantamiento, altura máxima	2 860,22 kg (6 306 lb)	2 578,22 kg (5 684 lb)
R Altura hasta el pasador de la articulación del cucharón, máxima	3,43 m (11 pies 3 pulg.)	3,43 m (11 pies 3 pulg.)
S Despejo de descarga, cucharón a 45°	2,63 m (8 pies 7 pulg.)	2,63 m (8 pies 7 pulg.)
T Alcance a la altura máxima, cucharón a 45°	862 mm (33,94 pulg.)	728 mm (28,65 pulg.)
U Profundidad de excavación bajo suelo, nivel del cucharón	106 mm (4,19 pulg.)	166 mm (6,52 pulg.)
V Distancia desde la línea central del eje delantero a la cuchilla del cucharón	2,10 m (6 pies 11 pulg.)	2,08 m (6 pies 10 pulg.)

Capacidad de levantamiento con cucharón

Todas las capacidades de levantamiento son sobre el extremo de la máquina y expresadas en kg (lb.), conforme a la norma SAE J31. Los valores indicados representan el 87% de la fuerza máxima de levantamiento alcanzable, con los estabilizadores bajados y los neumáticos en posición tangente al suelo.

LEVANTAMIENTO ESTÁNDAR
Con brazo excavador estándar

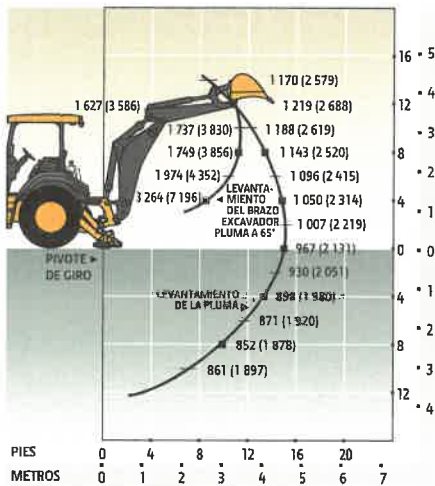

LEVANTAMIENTO ESTÁNDAR
Con brazo extensible de 1,06 m
(3 pies 6 pulg.), retraído

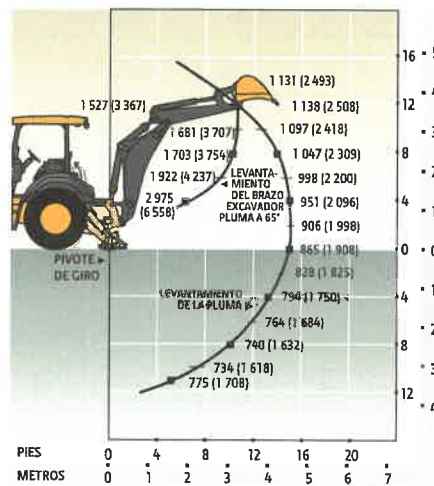

LEVANTAMIENTO ESTÁNDAR
Con brazo extensible de 1,06 m
(3 pies 6 pulg.), extendido

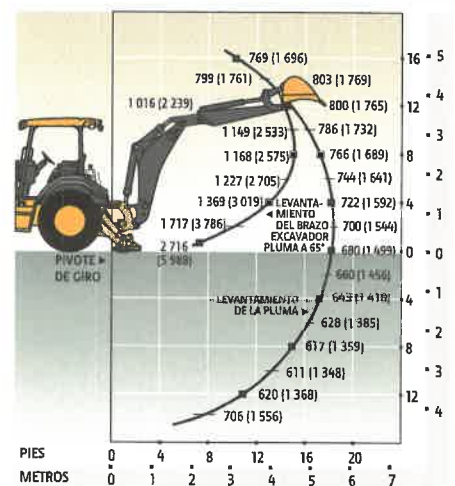

Equipo adicional

Clave: ● Estándar ▲ Opcional o especial Más información en su distribuidor John Deere.

310L Motor

- Tanque de recuperación del refrigerante con indicador de bajo nivel
- Correa serpentin con tensor de correa automático
- Ventilador enfriador de succión
- Filtro de combustible para condiciones extremas con sensor de agua en el combustible
- ▲ Extensión del tubo de escape de cromo
- Calentador del refrigerante del motor de 1000 W

Tren de potencia

- Transmisión PowerShift™: convertidor de par con bloqueo controlado por empuñadura giratoria e interruptor de seguridad de bloqueo en punto muerto (marchas de 1.ª a 4.ª)
- Enfriador de la transmisión
- ▲ Puerto de muestreo remoto de aceite
- Traba de diferencial, accionamiento por pedal eléctrico, protección activada/desactivada
- Mando final planetario
- Servofrenos de servicio hidráulicos (conformes a ISO 3450): húmedos, de disco múltiple y montaje interior, con autorregulación y autocompensación
- Freno de estacionamiento/emergencia con control por interruptor eléctrico (conforme a ISO 3450): accionado con resorte y liberado por medios hidráulicos, húmedo, de discos múltiples, independiente de los frenos de servicio
- Dirección asistida hidrostática con modo manual de emergencia
- ▲ Eje delantero muerto
- Tracción delantera mecánica (MFWD) con diferencial convencional: control de prendido/apagado eléctrico / Eje sellado
- ▲ MFWD con diferencial de deslizamiento limitado y control de tracción control de prendido/apagado eléctrico / Eje sellado
- Frenado automático por MFWD (solo en 4ª marcha con overdrive)
- ▲ Protector del eje y el enfriador de la transmisión de la MFWD

Retroexcavadora

- Brazo excavador estándar con profundidad de excavación de 4,27 m (14 pies 0 pulg.)
- ▲ Brazo extensible, con extensión de 1,06 m (3 pies 6 pulg.)
- Control mecánico de la retroexcavadora por dos palancas ISO (Deere)
- ▲ Mandos mecánicos SAE de 2 palancas
- ▲ Servomando de 2 palancas con selección de patrón
- Pasador de traba del giro ubicado en la estación del operador
- Estabilizadores con válvulas antidesplazamiento de dos direcciones
- ▲ Acopladores para cucharones John Deere, Case y Cat
- ▲ Válvula auxiliar en la retroexcavadora para martillos y compactadores, con circuito auxiliar

310L Cargador*

- Cuchara del cargador con sistema antipéridas (inclinación hacia atrás)
- Función de retorno a la excavación
- Control de palanca única con desembrague eléctrico
- Indicador de nivel del cucharón
- Traba de los brazos del cargador para operaciones de mantenimiento
- ▲ Sistema hidráulico auxiliar con mando de 2 palancas
- ▲ Cucharón multiusos

Sistema hidráulico

- Bomba de engranaje único de 106 l/m (28 gpm), con sistema de centro abierto
- Depósito hidráulico propio
- ▲ Control de la conducción

Sistema eléctrico

- Sistema de 12 V
- Alternador de 90 A (con mando manual de doble palanca en la retroexcavadora)
- ▲ Alternador de 120 A (con servomando en la retroexcavadora)
- Batería única con capacidad de reserva de 180 min y 750 CCA
- ▲ Baterías dobles con capacidad de reserva de 360 minutos y 1500 CCA
- ▲ Desconexión de la batería

Luces

- Luces halógenas (10), de 32 500 candelas cada una (4 frontales de transporte/trabajo, 4 traseras de trabajo, y 2 acoplables al costado)
- Intermitentes de giro (2 frontales y 2 traseros)
- Luces traseras de detención y de cola (2)

Estación del operador

- Techo modular moldeado con ROPS/FOPS (Nivel 2) (conforme a ISO 3449 y ISO 3471/SAE J1040): Montaje aislante
- Alfombras moldeadas, estándar
- ▲ Alfombras moldeadas, premium
- Toma de corriente de 12 V
- Compartimento con seguro del lado derecho
- Soporte para el manual del operador (solo techo)
- Manual del operador en el techo (solo cabina cerrada)
- ▲ Espejo interior con vista hacia el frente
- ▲ Espejos retrovisores exteriores
- Acelerador manual de cable mecánico
- Pedal del acelerador en suspensión
- Arranque por llave
- ▲ Dirección inclinable, con regulación infinita
- ▲ Seguridad de la máquina (activada a través de monitor)
- Visualización digital de horas de funcionamiento y rpm del motor, y de voltaje del sistema

310L Estación del operador (continuación)

- Monitor con sistema de avisos sonoros y visuales: Restricción del aire del motor / Bajo voltaje del alternador / Presión del aceite de motor / Restricción del filtro hidráulico / Freno de estacionamiento encendido/apagado / Temperatura del postratamiento / Temperatura del fluido de transmisión / Combustible / Horómetro / Datos de diagnóstico de la máquina mediante 4 botones/ Interfaz LCD para el operador
- ▲ Cabina "un cuarto": Asiento giratorio tapizado en tela deluxe con suspensión mecánica, apoyabrazos y ajuste lumbar; parabrisas delantero con limpiaparabrisas (1 delantero)
- ▲ Cabina con dos puertas y aire acondicionado: Asiento giratorio tapizado en tela deluxe con suspensión mecánica y ajuste lumbar / Techo con revestimiento, luz de techo, puertas en ambos lados, vidrio ahumado de seguridad, limpiaparabrisas (1 trasero y 1 frontal), limpiador del parabrisas delantero, toma de aire del exterior, y calentador/eliminador de escarcha/presurizador (calentador de 11,7 kW [40 000 Btu/h]) / Salida de aire acondicionado (salida de 7,6 kW [26 000 Btu/h]) y refrigerante 134a sin CFC
- ▲ Radio AM/FM/información meteorológica (juego de instalación en el campo opcional, solo con cabina)

Vehículo completo

- Bastidor principal unificado de pieza única
- Puntos de amarre (2 frontales y 2 traseros)
- Banco de grasa remoto para el eje frontal
- Cubierta frontal
- ▲ Parachoques delantero de servicio pesado
- ▲ Contrapeso delantero de 205 kg (450 lb) o 340 kg (750 lb)
- Tanque de combustible de 155 l (41 gal.), con llenado desde el nivel del suelo
- Capó de apertura fácil con dos posiciones
- Marco de parrilla extendido
- ▲ Caja de herramientas removible con soporte de candado
- Protección antivandalismo que bloquea el monitor, el capó, la caja de herramientas, el depósito hidráulico y el tanque de combustible
- Alarma de advertencia en reversa
- Guardabarros traseros antiabolladuras de cobertura total
- Válvulas de los neumáticos con protección del vástago
- ▲ Brazo de la retroexcavadora con placa protectora
- Sistema de comunicación inalámbrica JDLINK™ Ultimate (disponible en determinados países; consulte a su distribuidor para obtener más detalles)

*Existe una amplia gama de cucharones cargadores multiusos y de servicio pesado. Consulte a su concesionario.

La configuración real de la máquina puede ser diferente de la que se muestra en la imagen. Todos los modelos no están disponibles en cada país.

La potencia neta del motor es con el equipo estándar, incluyendo el limpiador de aire, sistema de escape, alternador y ventilador de refrigeración en condiciones de prueba especificadas por la ISO 9249. No es necesario disminuir la potencia hasta una altitud de 1 500 m (5 000 pies), o hasta 3 050 m (10 000 pies) si la máquina está equipada con el turboalimentador opcional con compensación de altura. Las especificaciones y el diseño pueden modificarse sin previo aviso. Las especificaciones se ajustan a las normas ISO en todos los casos en que estas son de aplicación. Salvo indicación contraria, estas especificaciones se refieren a una unidad con neumáticos traseros 10PR (R4) de 19,5-24 pulg. y delanteros 12PR 12,5/80,18, con cucharón cargador de 0,96 m³ (1,25 yd³) y cucharón retroexcavador de 762 mm x 0,28 m³ (30 pulg. x 10 pies³).

